

KIT ISOBLOK

KIT PISCINE ACQUAFORM
SWIMMING POOL ACQUAFORM



Mod.
CLASSICA



COMPONENTI DEL KIT / KIT COMPONENTS

Dim in m			Sup m ²	Volume m ³				Profondità				Locale tecnico	Asp.	Mand.	SK	BC	PS	PF	Filtro	Pompa hp	Portata m ³ /h
A	B	C		FP 1,20	FT 1,20	FP 1,50	FT 1,50	FP 1,20	FT 1,20	FP 1,50	FT 1,50										
7	3	-	21	25	28	31,5	34	1,20	1,80	1,50	2,00	Big Mac	n°2 Ø50	n°1 Ø50	1	2	-	1	Medit.500	0,75	10
8	4	-	32	38	43	48	52	1,20	1,80	1,50	2,00	Big Mac	n°2 Ø50	n°1 Ø50	1	2	-	1	Medit.500	0,75	10
9	3	-	27	32	36	40,5	44	1,20	1,80	1,50	2,00	Big Mac	n°2 Ø50	n°1 Ø50	1	2	-	1	Medit.500	0,75	10
9	4	-	36	43	48	54	58	1,20	1,80	1,50	2,00	Big Mac	n°2 Ø50	n°1 Ø50	1	2	-	1	Medit.500	0,75	10
10	4	-	40	48	56	60	65	1,20	1,80	1,50	2,00	Sedici	n°4 Ø50	n°3 Ø50	2	3	1	1	Medit.650	1	16
10	5	-	50	60	71	75	83	1,20	1,80	1,50	2,00	Sedici	n°4 Ø50	n°3 Ø50	2	3	1	1	Medit.650	1	16
11	5	-	55	66	78	82,5	91	1,20	1,80	1,50	2,00	Sedici	n°4 Ø50	n°3 Ø50	2	3	1	1	Medit.650	1	16
12	5	-	60	72	85	90	99	1,20	1,80	1,50	2,00	Sedici	n°4 Ø50	n°3 Ø50	2	3	1	1	Medit.650	1	16
12	6	-	72	86	102	108	119	1,20	1,80	1,50	2,00	Comodo	n°4 Ø50-n°1 Ø63	n°3 Ø50	3	4	1	1	Medit.750	2	23
13	6	-	78	94	110	117	129	1,20	1,80	1,50	2,00	Comodo	n°4 Ø50-n°1 Ø63	n°3 Ø50	3	4	1	1	Medit.750	2	23
14	5	-	70	84	99	105	116	1,20	1,80	1,50	2,00	Comodo	n°4 Ø50-n°1 Ø63	n°3 Ø50	3	4	1	1	Medit.750	2	23
14	6	-	84	101	119	126	139	1,20	1,80	1,50	2,00	Comodo	n°4 Ø50-n°1 Ø63	n°3 Ø50	3	4	1	1	Medit.750	2	23
14	7	-	98	118	138	147	162	1,20	1,80	1,50	2,00	Comodo alto	n°4 Ø50-n°1 Ø63	n°3 Ø50	3	5	1	1	Medit.900	3	30
15	7	-	105	126	147	157,5	172	1,20	1,80	1,50	2,00	Comodo alto	n°4 Ø50-n°1 Ø63	n°3 Ø50	3	5	1	1	Medit.900	3	30
16	7	-	112	134	158	168	185	1,20	1,80	1,50	2,00	Comodo alto	n°4 Ø50-n°1 Ø63	n°3 Ø50	4	5	1	1	Medit.900	3	30
16	8	-	128	154	181	192	211	1,20	1,80	1,50	2,00	Globo	n°5 Ø50	n°4 Ø50	4	6	1	1	n°2 Medit.750	1,5	42
18	9	-	162	194	228	243	267	1,20	1,80	1,50	2,00	Globo	n°5 Ø50	n°4 Ø50	6	8	1	1	n°2 Medit.750	1,5	42
20	10	-	200	240	282	300	329	1,20	1,80	1,50	2,00	Master	n°4 Ø50	n°5 Ø50	8	10	1	1	n°2 Medit.750	3	54

Legenda voci tabella

Riv = rivestimento

Asp = aspirazioni

BC = bocchette

L = liner

Mand= mandate

PS = presa spazzola

M =membrana

SK= skimmer

PF = pozzetto di fondo



Classica

KIT ISOBLOK

KIT PISCINE ACQUAFORM
SWIMMING POOL ACQUAFORM



Mod.
RELAX

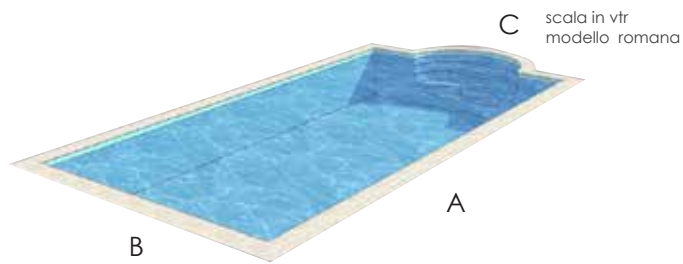

COMPONENTI DEL KIT / KIT COMPONENTS

Dimensioni [m]			Sup [m ²]	Volume [m ³]				Profondità [m]				Locale tecnico	Aspirazioni	Mand.	SK	BC	PS	PF	Filtro modello	Pompa [hp]	Portata [m ³ /h]
A	B	C		FP	FT	FP	FT	FP	FT	FP	FT										
8,75	3,5	2,5	29	35	39	43	46	1,20	1,80	1,50	2,00	Big Mac	n°2 Ø50	n°1 Ø50	1	2	-	1	medit. 500	0,75	10
9,75	4	2,5	37	44	49	55	59	1,20	1,80	1,50	2,00	Big Mac	n°2 Ø50	n°1 Ø50	1	2	-	1	medit. 500	0,75	10
10,5	4	2,5	40	48	53	60	64	1,20	1,80	1,50	2,00	Big Mac	n°2 Ø50	n°1 Ø50	1	2	-	1	medit. 500	0,75	10
11	4,5	3	47	56	64	70	77	1,20	1,80	1,50	2,00	Sedici	n°4 Ø50	n°3 Ø50	2	3	1	1	medit. 650	1	16
12	5,5	3	62	74	83	93	100	1,20	1,80	1,50	2,00	Sedici	n°4 Ø50	n°3 Ø50	2	3	1	1	medit. 650	1	16
13,5	6	3	76	92	102	114	124	1,20	1,80	1,50	2,00	Comodo	n°4Ø50-n°1Ø63	n°3 Ø50	3	4	1	1	medit. 750	2	23
14,5	6	3	82	99	112	123	134	1,20	1,80	1,50	2,00	Comodo	n°4Ø50-n°1Ø63	n°3 Ø50	3	4	1	1	medit. 750	2	23
16	6	3	91	110	123	137	148	1,20	1,80	1,50	2,00	Comodo alto	n°4Ø50-n°1Ø63	n°3 Ø50	3	5	1	1	medit. 900	3	30



Relax

 KIT PISCINE ACQUAFORM
SWIMMING POOL ACQUAFORM



**Mod.
RUBINO**

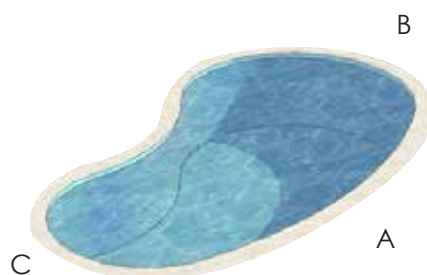

COMPONENTI DEL KIT / KIT COMPONENTS

Dimensioni [m]			Sup [m ²]	Volume [m ³]				Profondità [m]				Locale tecnico	Aspirazioni	Mand.	SK	BC	PS	PF	Filtro modello	Pompa [hp]	Portata [m ³ /h]
A	B	C		FP	FT	FP	FT	FP	FT	FP	FT										
				1,20	1,20	1,50	1,50	1,20	1,20	1,50	1,50										
8,20	4,0	3,0	28,5	34	37	43	45	1,20	1,80	1,50	2,00	Big Mac	n°2 Ø50	n°1 Ø50	1	2	-	1	medit. 500	0,75	10
9,20	4,0	3,0	28,5	34	37	43	45	1,20	1,80	1,50	2,00	Big Mac	n°2 Ø50	n°1 Ø50	1	2	-	1	medit. 500	0,75	10
10,60	5,0	4,0	44,0	53	58	66	70	1,20	1,80	1,50	2,00	Sedici	n°4 Ø50	n°3 Ø50	2	3	1	1	medit. 650	1	16
10,90	5,0	4,0	45,0	54	60	67,5	72	1,20	1,80	1,50	2,00	Sedici	n°4 Ø50	n°3 Ø50	2	3	1	1	medit. 650	1	16
12,50	6,0	5,0	62,5	75	83	94	101	1,20	1,80	1,50	2,00	Sedici	n°4 Ø50	n°3 Ø50	2	3	1	1	medit. 650	1	16



Rubino

Per altri modelli consultare listino kit / For other models refer to price list

PANNELLI TWENTY



SISTEMA DI COSTRUZIONE IN PANNELLI D'ACCIAIO BI PLASTIFICATI
STEELBUILDING SYSTEM IN PLASTICIZED PANELS

Pannello per skimmer/bocchetta MT3/MT14	Altezza 1,20 m		Altezza 1,50 m	
	Codice		Codice	Prezzo
Pannello largo da 0 a 1 m pieno / panel width from 0 to 1 m solid	4020200		4020300	
Pannello largo da 0 a 1 m per bocchetta MT3 panel width from 0 to 1 m for return fitting MT3	4020201		4020301	
Pannello largo da 0 a 1 m per skimmer MT3 panel width from 0 to 1 m for skimmer MT3	4020202		4020302	
Pannello largo da 0 a 1 m per proiettore MT3 panel width from 0 to 1 m for projector MT3	4020203		4020303	
Pannello largo da 0 a 1 m pieno pretagliato flessibile panel width from 0 to 1 m solid pre-cut flexible	4020204		4020304	
Pannello largo da 0 a 1 m per bocchetta MT3 pretagliato flessibile panel width from 0 to 1 m return fitting MT3 pre-cut flex	4020205		4020305	
Pannello largo da 0 a 1 m per skimmer MT3 pretagliato flessibile panel width from 0 to 1 m skimmer MT3 pre-cut flex	4020206		4020306	
Pannello largo da 0 a 1 m per proiettore MT3 pretagliato flessibile panel width from 0 to 1 m projector MT3 pre-cut flex	4020207		4020307	
Pannello largo da 0 a 1 m pieno curvo panel width from 0 to 1 m solid curved	4020208		4020308	
Pannello largo da 0 a 1 m per bocchetta MT3 curvo panel width from 0 to 1 m for return fitting MT3 curved	4020209		4020309	
Pannello largo da 0 a 1 m per skimmer MT3 curvo panel width from 0 to 1 m for skimmer MT3 curved	4020210		4020310	
Pannello largo da 0 a 1 m per proiettore MT3 curvo panel width from 0 to 1 m for projector MT3 curved	4020211		4020311	
Pannello largo da 0 a 1 m per bocchetta MT14 panel width from 0 to 1 m for return fitting MT14	4020227		4020327	
Pannello largo da 0 a 1 m per skimmer MT14 panel width from 0 to 1 m for skimmer MT14	4020228		4020328	
Pannello largo da 0 a 1 m per proiettore MT14 panel width from 0 to 1 m for projector MT14	4020229		4020329	
Pannello largo da 0 a 1 m per bocchetta MT14 pretagliato flessibile panel width from 0 to 1 m return fitting MT14 pre-cut flex	4020230		4020330	
Pannello largo da 0 a 1 m per skimmer MT14 pretagliato flessibile panel width from 0 to 1 m skimmer MT14 pre-cut flex	4020231		4020331	€ 302,20
Pannello largo da 0 a 1 m per proiettore MT14 pretagliato flessibile panel width from 0 to 1 m projector MT14 pre-cut flex	4020232		4020332	€ 302,20
Pannello largo da 0 a 1 m per bocchetta MT14 curvo panel width from 0 to 1 m for return fitting MT14 curved	4020233		4020333	€ 348,20
Pannello largo da 0 a 1 m per skimmer MT14 curvo panel width from 0 to 1 m for skimmer MT14 curved	4020234		4020334	€ 353,00
Pannello largo da 0 a 1 m per proiettore MT14 curvo panel width from 0 to 1 m for projector MT14 curved	4020235		4020335	€ 353,00

PANNELLO TWENTY/SEZIONI E ASSONOMETRIA AD INCASTRO

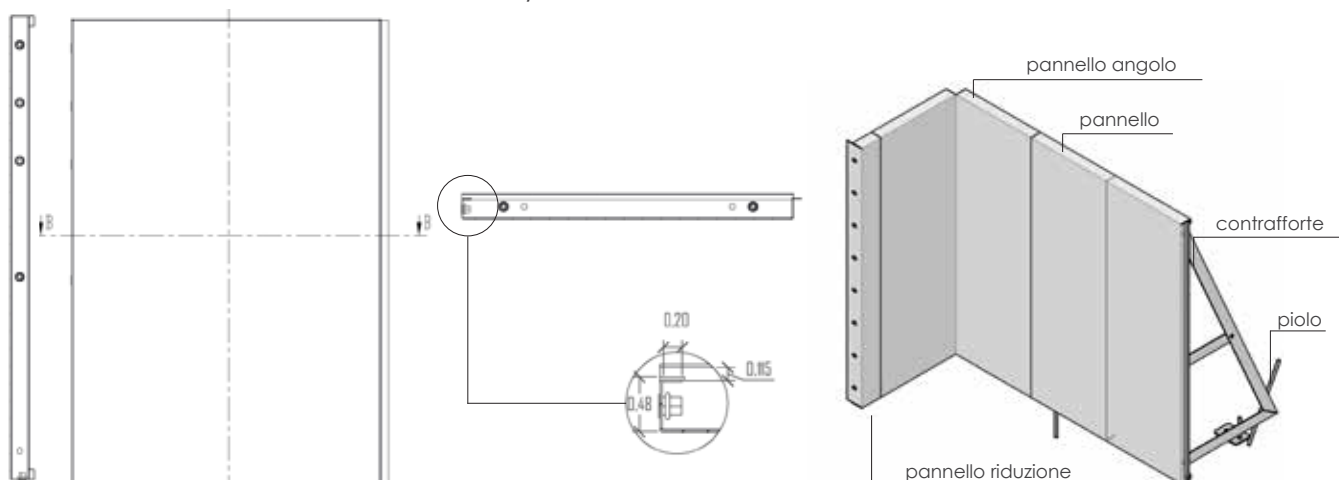

PANNELLI TWENTY

Pannello per skimmer/bocchetta AQUAREVA	Altezza 1,20 m		Altezza 1,50 m	
	Codice	Prezzo	Codice	Prezzo
Pannello largo da 0 a 1 m per bocchetta AQUAREVA <i>panel width from 0 to 1 m for return fitting AQUAREVA</i>	4020218		4020318	
Pannello largo da 0 a 1 m per skimmer AQUAREVA <i>panel width from 0 to 1 m for skimmer AQUAREVA</i>	4020219		4020319	
Pannello largo da 0 a 1 m per proiettore AQUAREVA <i>panel width from 0 to 1 m for projector AQUAREVA</i>	4020220		4020320	
Pannello largo da 0 a 1 m per bocchetta AQUAREVA pretagliato flessibile <i>panel width from 0 to 1 m ret.fitting AQUAREVA pre-cut flex</i>	4020221		4020321	
Pannello largo da 0 a 1 m per skimmer AQUAREVA pretagliato flessibil <i>panel width from 0 to 1 m skimmer AQUAREVA pre-cut flex</i>	4020222		4020322	
Pannello largo da 0 a 1 m per proiettore AQUAREVA pretagliato flessibile <i>panel width from 0 to 1 m projector AQUAREVA pre-cut flex</i>	4020223		4020323	
Pannello largo da 0 a 1 m per bocchetta AQUAREVA curvo <i>panel width from 0 to 1 m for return fitting AQUAREVA curved</i>	4020224		4020324	
Pannello largo da 0 a 1 m per skimmer AQUAREVA curvo <i>panel width from 0 to 1 m for skimmer AQUAREVA curved</i>	4020225		4020325	
Pannello largo da 0 a 1 m per proiettore AQUAREVA curvo <i>panel width from 0 to 1 m for projector AQUAREVA curved</i>	4020226		4020326	

Pannello per skimmer/bocchetta ONE/SENIOR	Altezza 1,20 m		Altezza 1,50 m	
	Codice	Prezzo	Prezzo	Prezzo
Pannello largo da 0 a 1 m per skimmer ONE <i>panel width from 0 to 1 m for skimmer ONE</i>	4020236		4020336	
Pannello largo da 0 a 1 m per skimmer ONE pretagliato flessibile <i>panel width from 0 to 1 m skimmer ONE pre-cut flex</i>	4020237		4020337	
Pannello largo da 0 a 1 m per skimmer ONE curvo <i>panel width from 0 to 1 m for skimmer ONE curved</i>	4020238		4020338	
Pannello largo da 0 a 1 m per skimmer SENIOR <i>panel width from 0 to 1 m for skimmer SENIOR</i>	4020239		4020339	
Pannello largo da 0 a 1 m per skimmer SENIOR pretagliato flessibile <i>panel width from 0 to 1 m skimmer SENIOR pre-cut flex</i>	4020240		4020340	
Pannello largo da 0 a 1 m per skimmer SENIOR curvo <i>panel width from 0 to 1 m for skimmer SENIOR curved</i>	4020241		4020341	

Pannello ad angolo e speciali	Altezza 120 m		Altezza 1,50 m	
	Codice	Prezzo	Prezzo	Prezzo
Pannello ad angolo 50x50 / <i>panel corner 50x50</i>	4020212		4020312	
Pannello speciale per raccordo scale vetroresina <i>special panel for connecting fiberglass stairs</i>	4020213		4020313	
Profilo di giunzione angoli / <i>profile corners junction</i>	4020214		4020314	
Contrafforte + piedino regolazione / <i>buttress + adjustable foot</i>	4020215		4020315	
Tirante per piscine fuori terra / <i>above ground pools tie</i>	4020405		4020405	
Pioli ancoraggio / <i>anchoring pegs</i>	4020108		4020108	
Viti D 12x30 / <i>screws D 12x30</i>	1035831		1035831	



BORDO SFIORO TWENTY BASSO LOW OVERFLOW EDGE TWENTY

Codice	Descrizione
4020401	Bordo sfioratore basso diritto / <i>low overflow edge straight</i>
4020402	Bordo sfioratore basso tagliato per forma libera / <i>low overflow edge cut for free form</i>
4020403	Bordo sfioratore basso angolo 50x50 / <i>corner 50x50 low overflow edge</i>
4020404	Squadra di sostegno / <i>support bracket</i>

KIT TWENTY

KIT IN PANNELLI TWENTY - PISCINA CRETA



"TWENTY" PANELS KIT - POOL CRETA

KIT CRETA SERIE 40 COMPLETO DI / KIT COMPLETE OF:



**Mod.
CRETA**

Struttura completa di pannelli d'acciaio, relativi rinforzi laterali, zanche di fissaggio e bulloneria a completamento. Rivestimento interno in liner di PVC. Muro filtrante Ikarus già assemblato e pronto al funzionamento, non richiede interventi idraulici; completo di skimmer, bocchette di mandata acqua, filtro, pompa, raccorderia e tubazioni. Quadro elettrico con orologio di programmazione, scala in acciaio inox a 3 gradini antiscivolo.

Complete structure of panels of steel, side reinforcements, mounting brackets and bolts to complete. Liner in PVC. Filtering wall IKARUS already assembled and ready to operate, requires no plumbing, complete with skimmer, inlets water, filter, pump, pipe for the skimmer, fittings and pipes. Electrical panel with clock programming, stainless steel staircase with three anti-slip steps.

SERIE 40	Dim in m		Kit piscina 1,20 fondo piano		Kit piscina 1,20 fossa tuffi		Kit piscina 1,50 fondo piano		Bordo Bianco		Bordo Rosalind			
	A	B	cod	€	cod	€	cod	€	cod	€	cod	€		
	6	3	4020519			4020525			4020531			1021117		
7	3	4020520			4020526			4020532			1021118			1021518
8	4	4020521			4020527			4020533			1021119			1021519
9	3	4020522			4020528			4020534			1021120			1021520
9	4	4020523			4020529			4020535			1021121			1021521
10	4	4020524			4020530			4020536			1021122			1021522

KIT CRETA SERIE 50 COMPLETO DI / KIT COMPLETE OF:

- Struttura completa di pannelli in acciaio, relativi rinforzi laterali, zanche di fissaggio
- Bulloneria a completamento.
- Rivestimento interno in membrana di PVC.
- Guida in alluminio per aggancio rivestimento.
- Locale tecnico in vetroresina pronto al funzionamento, filtro a sabbia con valvola a sei vie, elettropompa monofase con prefiltra, tubi di collegamento, valvole a sfera e raccorderia a completamento.
- Kit di tubazioni di collegamento, raccordi e colla.
- Skimmer, in aspirazione alla pompa completo di cestello raccogli impurità, aletta flottante, attacco per il troppo pieno.
- Bocchette di immissione acqua in piscina.
- Quadro elettrico con orologio per programmazione dei tempi di filtrazione della pompa, cavo di collegamento, cavo esterno con spina schuko.
- Complete structure with steel panels, side reinforcements, mounting brackets
- Bolts to completion.
- Inner coating in PVC membrane.
- Aluminium guide for hooking coating.
- Technical housing in fiberglass, sand filter with six-way valve, single-phase electric pump with pre-filter, connecting pipes, ball valves and fittings to completion.
- Kit of connecting pipes, fittings and glue.
- Suction skimmer complete of basket, fin floating, overflow attack.
- Inlet fittings water in the pool.
- Electrical panel with clock for time programming filtration pump, connecting cable, external cable with Schuko plug.

SERIE 50	Dim in m			Kit piscina 1,20 fondo piano		Kit piscina 1,20 fossa tuffi		Kit piscina 1,50 fondo piano		Bordo Bianco		Bordo Rosalind			
	A	B	C	cod	€	cod	€	cod	€	cod	€	cod	€		
	8	4	-	4020410			4020427			4020444			1021119		
9	3	-	4020411			4020428			4020445			1021120			1021520
9	4	-	4020412			4020429			4020446			1021121			1021521
10	4	-	4020413			4020430			4020447			1021122			1021522
10	5	-	4020414			4020431			4020448			1021123			1021523
11	5	-	4020415			4020432			4020449			1021124			1021524
12	5	-	4020416			4020433			4020450			1021125			1021525
12	6	-	4020417			4020434			4020451			1021126			1021526
13	6	-	4020418			4020435			4020452			1021127			1021527
14	5	-	4020419			4020436			4020453			1021128			1021528
14	6	-	4020420			4020437			4020454			1021129			1021529
14	7	-	4020421			4020438			4020455			1021130			1021530
15	7	-	4020422			4020439			4020456			1021131			1021531
16	7	-	4020423			4020440			4020457			1021132			1021532
16	8	-	4020424			4020441			4020458			1021133			1021533
18	9	-	4020425			4020442			4020459			1021134			1021534
20	10	-	4020426			4020443			4020460			1021135			1021535

KIT TWENTY



KIT IN PANNELLI TWENTY - PISCINA JAMAICA
"TWENTY" PANELS KIT - POOL JAMAICA

KIT JAMAICA SERIE 40 COMPLETO DI / KIT COMPLETE OF:



Mod.
JAMAICA

Struttura completa di pannelli d'acciaio, relativi rinforzi laterali, zanche di fissaggio e bulloneria a completamento. Rivestimento interno in liner di PVC. Muro filtrante Ikarus già assemblato e pronto al funzionamento, non richiede interventi idraulici; completo di skimmer, bocchette di mandata acqua, filtro, pompa, raccorderia e tubazioni. Quadro elettrico con orologio di programmazione, scala in acciaio inox a 3 gradini antifiscivolo.

Complete structure of panels of steel, side reinforcements, mounting brackets and bolts to complete. Liner in PVC. Filtering wall IKARUS already assembled and ready to operate, requires no plumbing, complete with skimmer, inlets water, filter, pump, pipe for the skimmer, fittings and pipes. Electrical panel with clock programming, stainless steel staircase with three anti-slip steps.

SERIE 40	Dim in m			Kit piscina 1,20 fondo piano		Kit piscina 1,20 fossa tuffi		Kit piscina 1,50 fondo piano		Bordo Bianco		Bordo Rosalind	
	A	B	scala	cod	€	cod	€	cod	€	cod	€	cod	€
	6,65	3	200	4020537		4020541		4020545		1021204		1021704	
7,65	3	200	4020538		4020542		4020546		1021205		1021705		
8,95	4	250/300	4020539		4020543		4020547		1021206		1021706		
9,95	4	250/300	4020540		4020544		4020548		1021207		1021707		

*Prevedere scala Romana da 3,00 h.1,50 / * Provide Roman stair 3,00 h.1,50

KIT JAMAICA SERIE 50 COMPLETO DI / KIT COMPLETE OF:

- Struttura completa di pannelli in acciaio, relativi rinforzi laterali, zanche di fissaggio
- Bulloneria a completamento.
- Rivestimento interno in membrana di PVC.
- Guida in alluminio per aggancio rivestimento.
- Locale tecnico in vetroresina pronto al funzionamento, filtro a sabbia con valvola a sei vie, elettropompa monofase con prefiltro, tubi di collegamento, valvole a sfera e raccorderia a completamento.
- Kit di tubazioni di collegamento, raccordi e colla.
- Skimmer, in aspirazione alla pompa completo di cestello raccogli impurità, aletta flottante, attacco per il troppo pieno.
- Bocchette di immissione acqua in piscina.
- Quadro elettrico con orologio per programmazione dei tempi di filtrazione della pompa, cavo di collegamento, cavo esterno con spina schuko.
- Complete structure with steel panels, side reinforcements, mounting brackets
- Bolts to completion.
- Inner coating in PVC membrane.
- Aluminium guide for hooking coating.
- Technical housing in fiberglass, sand filter with six-way valve, single-phase electric pump with pre-filter, connecting pipes, ball valves and fittings to completion.
- Kit of connecting pipes, fittings and glue.
- Suction skimmer complete of basket, fin floating, overflow attack.
- Inlet fittings water in the pool.
- Electrical panel with clock for time programming filtration pump, connecting cable, external cable with Schuko plug.

SERIE 50	Dim in m			Kit piscina 1,20 fondo piano		Kit piscina 1,20 fossa tuffi		Kit piscina 1,50 fondo piano		Bordo Bianco		Bordo Rosalind	
	A	B	comprensivo di scala	cod	€	cod	€	cod	€	cod	€	cod	€
	6,65	3	200	4020461		4020472		4020483		1021204		1021704	
7,65	3	200	4020462		4020473		4020484		1021205		1021705		
8,95	4	250/300	4020463		4020474		4020485*		1021206		1021706		
9,95	4	250/300	4020464		4020475		4020486*		1021207		1021707		
10,95	4	250/300	4020465		4020476		4020487*		1021208		1021708		
11,27	5	300	4020466		4020477		4020488		1021209		1021709		
12,27	5	300	4020467		4020478		4020489		1021210		1021710		
13,27	6	300	4020468		4020479		4020490		1021211		1021711		
14,27	6	300	4020469		4020480		4020491		1021212		1021712		
15,27	6	300	4020470		4020481		4020492		1021213		1021713		
17,27	6	300	4020471		4020482		4020493		1021214		1021714		

KIT TWENTY

KIT IN PANNELLI TWENTY - PISCINA JAKE

“TWENTY” PANELS KIT - POOL JAKE



KIT JAKE SERIE 40 COMPLETO DI / KIT COMPLETE OF:

Struttura completa di pannelli d'acciaio, relativi rinforzi laterali, zanche di fissaggio e bulloneria a completamento. Rivestimento interno in liner di PVC. Muro filtrante Ikarus già assemblato e pronto al funzionamento, non richiede interventi idraulici; completo di skimmer, bocchette di mandata acqua, filtro, pompa, raccorderia e tubazioni. Quadro elettrico con orologio di programmazione, scala in acciaio inox a 3 gradini antiscivolo.

Complete structure of panels of steel, side reinforcements, mounting brackets and bolts to complete. Liner in PVC. Filtering wall IKARUS already assembled and ready to operate, requires no plumbing, complete with skimmer, inlets water, filter, pump, pipe for the skimmer, fittings and pipes. Electrical panel with clock programming, stainless steel staircase with three anti-slip steps.

SERIE 40	Dim in m			Kit piscina 1,20 fondo piano		Kit piscina 1,20 fossa tuffi		Kit piscina 1,50 fondo piano		Bordo Bianco		Bordo Rosalind	
	A	B	C	cod	€	cod	€	cod	€	cod	€	cod	€
	6,45	3,5	3	4020549		4020554		4020559		1021155		1021562	
7,5	4	3	4020550		4020555		4020560		1021163		1021555		
8,5	4	3	4020551		4020556		4020561		1021156		1021563		
9,5	4	3	4020552		4020557		4020562		1021157		1021564		
10,5	4	3	4020553		4020558		4020563		1021158		1021565		

KIT JAKE SERIE 50 COMPLETO DI / KIT COMPLETE OF:

- Struttura completa di pannelli in acciaio, relativi rinforzi laterali, zanche di fissaggio
- Bulloneria a completamento.
- Rivestimento interno in membrana di PVC.
- Guida in alluminio per aggancio rivestimento.
- Locale tecnico in vetroresina pronto al funzionamento, filtro a sabbia con valvola a sei vie, elettropompa monofase con prefiltra, tubi di collegamento, valvole a sfera e raccorderia a completamento.
- Kit di tubazioni di collegamento, raccordi e colla.
- Skimmer, in aspirazione alla pompa completo di cestello raccogli impurità, aletta flottante, attacco per il troppo pieno.
- Bocchette di immissione acqua in piscina.
- Quadro elettrico con orologio per programmazione dei tempi di filtrazione della pompa, cavo di collegamento, cavo esterno con spina schuko.
- Complete structure with steel panels, side reinforcements, mounting brackets
- Bolts to completion.
- Inner coating in PVC membrane.
- Aluminium guide for hooking coating.
- Technical housing in fiberglass, sand filter with six-way valve, single-phase electric pump with pre-filter, connecting pipes, ball valves and fittings to completion.
- Kit of connecting pipes, fittings and glue.
- Suction skimmer complete of basket, fin floating, overflow attack.
- Inlet fittings water in the pool.
- Electrical panel with clock for time programming filtration pump, connecting cable, external cable with Schuko plug.

SERIE 50	Dim in m			Kit piscina 1,20 fondo piano		Kit piscina 1,20 fossa tuffi		Kit piscina 1,50 fondo piano		Bordo Bianco		Bordo Rosalind	
	A	B	C	cod	€	cod	€	cod	€	cod	€	cod	€
	6,25	3,5	3	4020494		4020503		4020511		1021155		1021562	
8,25	4	3	4020495		4020504		4020512		1021156		1021563		
9,5	4	3	4020496		4020505		4020513		1021157		1021564		
10,5	5	4	4020497		4020506		4020514		1021158		1021565		
12	7	5	4020498		4020507		4020515		1021159		1021566		
13	7	5	4020499		4020508		4020516		1021160		1021567		
16	9	7	4020501		4020509		4020517		1021161		1021568		
20,5	10	9	4020502		4020510		4020518		1021162		1021569		

PISCINE INDIPENDENTI

PISCINA INDIPENDENTE MEDITERRANEA
INDEPENDENT MEDITERRANEA POOL

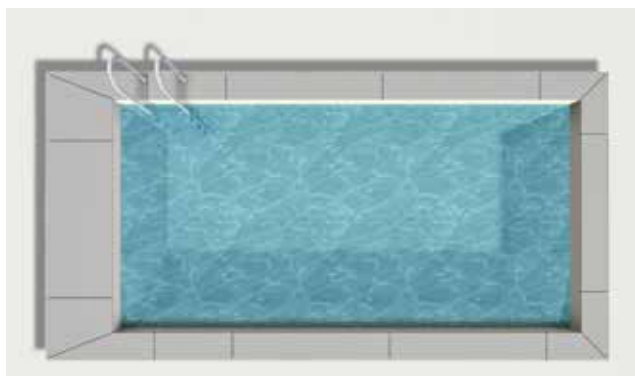

MEDITERRANEA è la piscina INDIPENDENTE che:

- Grazie alla sua struttura modulare permette un'installazione idonea su ogni tipo di terreno.
- È realizzata con un sistema modulare di pannelli di acciaio zincato. Ha un rivestimento in PVC presaldato che ne garantisce la durata negli anni ed una perfetta finitura estetica.
- È fornita di locale tecnico completo e pre-equipaggiato posizionato nella testata della piscina.
- E' possibile accessoriarla con kit nuoto controcorrente e sistema d'illuminazione led RGB.
- Nella fornitura del kit Mediterraneo i pannelli esterni sono compresi, i bordi esclusi.

MEDITERRANEA the new INDEPENDENT pool that:

- Thanks to its structure allows an easy installation on all types of ground, without structural work.
- It's made with a modular galvanized steel panels system and a PVC coating welded in place that guarantees the duration and a perfect aesthetic finish.
- it is equipped with a complete and pre-equipped technical housing positioned in the head of the pool.
- It can be equipped with swimming against current kit and led RGB lighting system.
- In the supply of the Mediterranean kit external panels are included, the edges excluded.



INDIPENDENTE
INDEPENDENT



SENZA OPERE EDILI
NO STRUCTURAL WORK



FACILE DA MONTARE
EASY TO INSTALL



ADATTA AD OGNI TERRENO
EASY TO FIX ON EVERY GROUND



PERSONALIZZABILE
CUSTOMIZABLE

KIT FORNITO COMPLETO DI IMPIANTO, ACCESSORI E QUADRO ELETTRICO
COMPLETE KIT WITH POOL EQUIPMENT, ACCESSORIES AND ELECTRICAL PANEL

Kit fornito completo d'impianto, accessori e quadro elettrico.

Questa piscina presenta un rivestimento esterno in lamiera verniciata a caldo. È immune a qualsiasi tipo di aggressione esterna: da quelle naturali come insetti, termiti, funghi e altri microrganismi a pioggia, grandine, neve e raggi UV. La struttura interna, grazie al rivestimento in PVC presaldato è immune agli acidi diluiti e soluzioni saline o clorate. Non ha bisogno di manutenzione nel tempo.

Complete kit with pool equipment, accessories and electrical panel.

This pool has an external coating in hot-painted sheet. It's absolutely immune to any type of external aggression: from natural ones such as insects, termites, fungi and other microorganisms, rain, hail, snow and UV rays. The basin, thanks to the pre-welded PVC coating, is immune to diluted acids and saline or chlorinated solutions. It does not need maintenance over time.



COLORI LINER LINERS COLORS

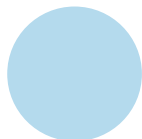

celeste
light blue



sabbia
sand

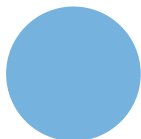

azzurro
blue



bianco
white



grigio
grey



verde
green

PISCINE INDIPENDENTI

PROIETTORE PIATTO BIANCO DA AVVITARE SU UNA BOCCHETTA FLAT UNDERWATER WHITE TO BE SCREWED ON A RETURN FITTING



Cod. 1070229



Cod. 1070227



Cod. 1070228



Cod. 1070226



Cod. 1070211

Corpo proiettore realizzato in policarbonato ed ABS con elevata resistenza a shock, calore ed aggressioni chimiche dei prodotti per il trattamento dell'acqua.
Projector-body made of polycarbonate and ABS with high resistance to shock, heat and chemical attacks of water treatment products.

FINITURE E COMBINAZIONI DI COLORE FINISHES AND COLOR COMBINATION

COLORI FINITURE PANNELLI LATERALI - COLORI RAL/ EXTERNAL FINISH COLORS - RAL COLORS

Sono disponibili tutti i colori RAL. Alcuni esempi:
All RAL colors are available. Some examples:



Bianco
White

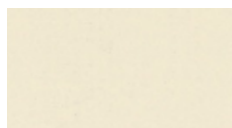

Sabbia
Sand



Grigio perla
Pearl grey



Marrone scuro
Dark brown



Grigio scuro
Dark gray



Dimensioni in m - esterne Dimensions in m - external		Dimensioni in m - interne Dimensions in m - internal			Equipaggiamento Equipment			
A	B	A	B	Altezza* Height [m]	Faro Lamp [n°]	Filtro a sabbia Sand filter [mm]	Pompa Pump [hp]	Rivestimento Coating
3,60	4,10	3	3	1,35	1	Ø 500	0,5	Liner
3,60	5,60	3	4,5	1,35	1	Ø 500	0,5	Liner
3,60	7,10	3	6	1,35	1	Ø 500	0,5	Liner
3,60	8,60	3	7,5	1,35	1	Ø 500	0,5	Liner
3,60	10,10	3	9	1,35	1	Ø 500	0,5	Liner

*Con installazione su pavimentazione esistente / Installation on existing flooring.

Per la quotazione della piscina Mediterranea fare riferimento al listino dedicato
For the Mediterranea quotation please refer to the dedicated price list

MINI - PISCINA

 GARDEN



Piscina in vetroresina ideale per piccoli spazi o ambienti interni.

Viene fornita completa di locale tecnico MAC 6 con:

- 1 pompa di filtrazione 0,37 kW monofase
- 1 filtro a sabbia
- 1 quadro di comando con pianificazione delle fasce orarie di filtrazione
- 1 skimmer, 2 bocchette di immissione, 1 faro LED RGB
- Kit nuoto contro corrente per la VERSIONE PRESTIGE

Fiberglass pool ideally for small spaces or indoors. It is supplied complete with technical housing MAC 6 with:

- 1 filtration pump 0,37 kW mono-phase
- 1 sand filter
- 1 control panel with planning filtration slots
- 1 skimmer, 2 return fitting, 1 LED RGB projector
- swimming against current KIT for PRESTIGE VERSION



illuminazione led
led lighting



nuoto controcorrente
(ver. PRESTIGE)
swimming against current
(PRESTIGE ver.)

DIMENSIONI / DIMENSIONS:

- Lunghezza interna: 4,66 m
- Larghezza interna: 2,10 m
- Lunghezza esterna: 5,04 m
- Larghezza esterna: 2,40 m
- Altezza: 1,39 m
- Internal length: 4,66 m
- Internal width: 2,10 m
- External length: 5,04 m
- External width: 2,40 m
- Height: 1,39 m

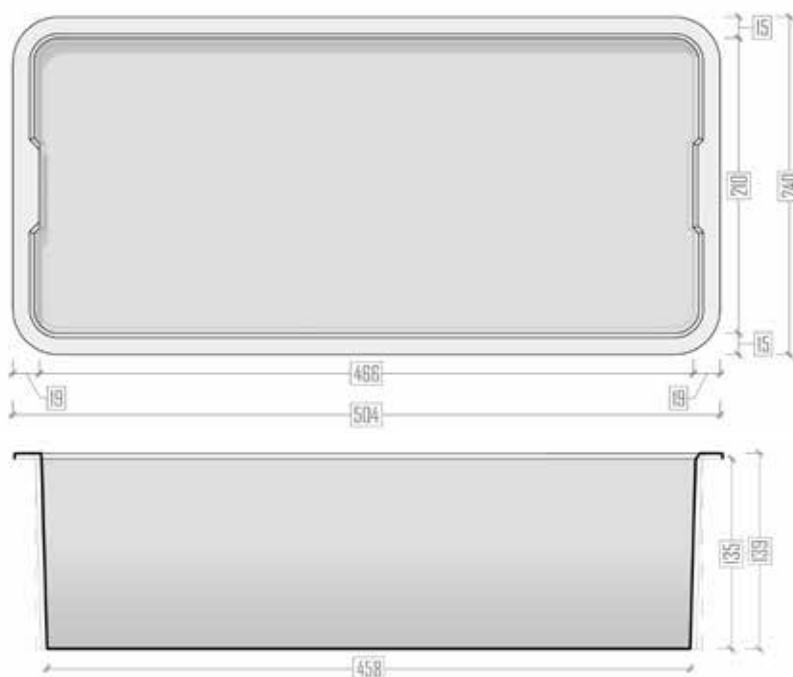

COLORI / COLORS

-  Grigio Grey
-  Bianco White
-  Sabbia Sand
-  Azzurro chiaro Light blue

Codice	Descrizione
8200141	Garden - non accessoriata / Garden - not equipped
8200142	Garden standard (loc. tecnico completo, skimmer, bocchette, faro) Garden standard (complete tec. housing, skimmer, return fitting, light)
8200143	Garden prestige (completa) / Garden prestige (full optional)
OPZIONI / OPTIONS	
8200144	Kit bordi Roccabella colori a scelta: bianco, sabbia, grigio Pool coping kit Roccabella colors at choice : white, sand, grey
8200145	Copertura isoterica a bolle / Bubble cover
8200146	Copertura invernale / Winter cover

PISCINE IN LEGNO

ONDA NEW



- Struttura in legno nordico
- Spessore della parete 4,5 cm
- Larghezza del bordo 29,5 cm
- Pretrattamento del legno in autoclave classe IV, assicura una protezione a lunga durata contro i parassiti e le intemperie

INCLUSO NEL KIT

- Liner 50/100 azzurro, trattato anti UV
- Tappetino di fondo in feltro di sicurezza anti-batteri
- Filtro a sabbia da 6 m³/h per modelli Onda 434, 537 e 607, 10 m³/h per modelli Onda 727
- Scala esterna in legno
- Scala per accesso interno in acciaio
- Kit di manutenzione (scopa aspirafango, retino da superficie, manico telescopico, tubo galleggiante, trousse analisi acqua)



- *Nordic wood structure*
- *Wall thickness 4,5 cm*
- *Width of edge 29,5 cm*
- *Pretreatment of wood in an autoclave class IV, ensures long-lasting protection against pests and weather*

INCLUDED IN KIT

- *Blue Liner thickness 50/100, UV resistant*
- *bottom Pad with felt*
- *Sand filter of 6 m³/h for models Onda 434, 537 and 607, 10 m³/h for models Onda 727*
- *External wood staircase*
- *Scale for internal access*
- *Maintenance Kit (broom vac, surface net, telescopic handle, floating hose, kit water analysis)*

Codice	Modello	dim. esterne	dim. interne	volume	altezza esterna	altezza interna
8030030	Piscina Onda New 434/ Onda New pool 434	4,34x3,76 m	3,71x3,22 m	12 m ³	1,16 m	1,13 m
8030031	Piscina Onda New 537/ Onda New pool 537	5,37x4,96 m	4,79x4,42 m	21 m ³	1,16 m	1,13 m
8030032	Piscina Onda New 607/ Onda New pool 607	6,07x3,96 m	5,53x3,42 m	21 m ³	1,31 m	1,26 m
8030033	Piscina Onda New 727/ Onda New pool 727	7,27x3,96 m	6,73x3,42 m	27,5 m ³	1,38 m	1,33 m



PISCINE IN LEGNO

NIAGARA



- Liner azzurro spessore 50/100
 - Tappetino di fondo in feltro di sicurezza anti-batteri
 - Filtro a sabbia da 10 m³/h per modelli Niagara 600 e 834
 - Scala esterna in legno
 - Scala per accesso interno in acciaio
 - Kit di manutenzione (scopa aspirafango, retino da superficie, manico telescopico, tubo galleggiante, trosse analisi acqua)
- *Blue Liner thickness 50/100 the bottom Pad with felt*
 - *Sand filter of 10 m³/h for models, Niagara 600 and 834*
 - *External wood staircase*
 - *Scale for internal access*
 - *Maintenance Kit (broom vac, surface net, telescopic handle, floating hose, kit water analysis)*

Codice	Modello	dim. esterne	dim. interne	volume	altezza esterna	altezza interna
8030037	Piscina Niagara rettangolare 600 <i>Niagara pool rectangular 600</i>	6,00x4,19 m	5,46x3,65 m	23 m ³	1,31 m	1,26 m
8030038	Piscina Niagara rettangolare 834 <i>Niagara pool rectangular 834</i>	8,34x4,92 m	7,80x4,38 m	41 m ³	1,38 m	1,33 m
8030067	Piscina Niagara rettangolare 1034 <i>Niagara pool rectangular 1034</i>	10,34x6,34 m	9,80x5,80 m	70,00 m ³	1,38 m	1,33 m
8030082	Piscina Niagara rettangolare 1234 <i>Niagara pool rectangular 1234</i>	12,34x6,34 m	11,80x5,80 m	84,20 m ³	1,38 m	1,33 m

PISCINE FUORI TERRA RETTANGOLARI



- Struttura in legno nordico
- Spessore della parete 45 mm
- Pretrattamento del legno in autoclave classe IV, assicura una protezione a lunga durata contro i parassiti e le intemperie

INCLUSO NEL KIT

- Liner 50/100 azzurro, trattato anti UV
- Tappetino di fondo in feltro di sicurezza anti-batteri
- Monoblocco tropico 600
- Scala per accesso esterno in legno
- Scala per accesso interno
- Test kit CLORO-PH liquido



- *Structure in Nordic wood*
- *Wall thickness 45 mm*
- *Pretreatment of wood in an autoclave class IV, ensures long-lasting protection against pests and weather*

INCLUDED IN KIT

- *Blue Liner thickness 50/100, UV resistant*
- *bottom Pad with felt*
- *Monobloc tropic 600*
- *External wood staircase*
- *Scale for internal access*
- *Test kit CLORO-PH liquid*

Codice	Modello	dim. esterne	dim. interne	volume	altezza esterna
8030071	Piscina Weva rettangolare 8x4 <i>Rectangular pool Pistoche 8x4</i>	8,53x4,53 m	8x4 m	42,56 m ³	1,46 m
8040103	Piscina Linea rettangolare 800x500 <i>Rectangular pool Linea 800x500</i>	8,00x5,00 m	7,50x4,50 m	43,90 m ³	1,40 m
8040101	Piscina Linea rettangolare 1100x500 <i>Rectangular pool Linea 1100x500</i>	11,00x5,00 m	10,60x4,60 m	61,20 m ³	1,40 m
8040102	Piscina Linea rettangolare 1550x350 <i>Rectangular pool Linea 1550x350</i>	15,50x3,50 m	15,00x3,00 m	58,50 m ³	1,55 m

PISCINE IN LEGNO



- Struttura in pino del Nord massiccio
- Spessore della parete 28 mm
- Gambe di rinforzo in acciaio galvanizzato
- Pretrattamento del legno in autoclave classe IV, assicura una protezione a lunga durata contro i parassiti e le intemperie.

INCLUSO NEL KIT

- Liner azzurro spessore 75/100, trattato anti UV
- Tappetino di fondo in feltro
- Filtro a sabbia Ø 500 da 10 m³/h, valvola a 6 vie (14 m³/h per il modello 1200)
- 1 skimmer + 1 bocchetta per i modelli 600 e 800, 2 skimmer + 2 bocchette per i modelli 1000-1200
- Scala esterna in legno 4 scalini per i modelli 600 e 800, 5 scalini per il modello 1200
- Scala per accesso interno in inox 3 scalini

- *Made of solid pine of the North*
- *Wall thickness 28 mm*
- *Reinforcement legs of galvanized steel*
- *Pretreatment of wood in an autoclave class IV,*
- *ensures long-lasting. Protection against pests and weather.*

INCLUDED IN KIT

- *Blue Liner thickness 75/100, UV resistant*
- *Bottom pad with felt*
- *Sand filter Ø 500 10 m³/h, 6-way valve (14 m³/h for model 1200)*
- *1 skimmer + 1 return fitting for model 600 and 800, 2 skimmer + 2 return fittings for models 1000-1200*
- *External wood staircase, 4 steps for model 600-800,*
- *5 steps for model 1200*
- *Internal steel Scale to access, 3 steps*

Codice	Modello	dim. esterne	dim. interna	volume	altezza
8040003	Piscina Weva ottagonale 840 / Octagonal pool Weva 840	8,40x4,90 m	7,89x4,35 m	37,00 m ³	1,33 m
8040002	Piscina Weva ottagonale 640 / Octagonal pool Weva 640	6,44x4,04 m	5,90x3,50 m	18,51 m ³	1,33 m



ACCESSORI

ACCESSORI ONDA NEW - NIAGARA
ACCESSORIES ONDA NEW - NIAGARA



COPERTURA SOLARE

Copertura solare in polietilene con alveoli ad effetto termico per mantenere la temperatura dell'acqua ed evitare l'evaporazione, peso di circa 165 g/m². Protegge dall'inquinamento e dalla sporcizia, diminuisce il consumo di prodotti chimici e di trattamento acqua.

COPERTURA INVERNALE

Copertura invernale in poliestere da 90 g/m². Protegge l'acqua dalle sporcizie provenienti dall'esterno. Utilizzo raccomandato per l'inverno come copertura di protezione.

LINER di rivestimento interno, spessore 60/100.

OLIO NATURALE per il rinnovo annuale delle strutture in legno, trattate autoclave. Protegge dalle intemperie, la fissurazione, la torsione e l'essiccamento così come da alghe, muffe e funghi, conferendo una raffinata finitura satinata. 1 litro è sufficiente per circa 26 m² di superficie.



SOLAR COVER

Solar cover made of polyethylene with alveoli for thermal effect to maintain the temperature of the water and prevent evaporation, about 165 g/m². Protects from dirt and pollution, reduces the consumption of chemicals and treatment.

WINTER COVER

Winter cover PS 90 g / m². Protects the water from the dirt from outside. Recommended for winter as a hedge of protection.

LINER thickness 60/100.

NATURAL OIL for the annual renewal of wooden structures, treated autoclave. It protects from bad weather, fixation, twisting and drying as well as algae, mold and mushrooms, giving a fine satin finish. 1 liter is sufficient for about 26 m² of surface.

Codice	COPERTURA SOLARE / SOLAR COVER
8020200	Copertura a bolle piscina Onda New 434 / Bubble cover for Onda 434
8020201	Copertura a bolle piscina Onda New 537 / Bubble cover for Onda 537
8020203	Copertura a bolle piscina Onda New 607 / Bubble cover for Onda 607
8020204	Copertura a bolle piscina Onda New 727 / Bubble cover for Onda 727
8020240	Copertura a bolle piscina Niagara 600 / Bubble cover for Niagara 600
8020241	Copertura a bolle piscina Niagara 834 / Bubble cover for Niagara 834
COPERTURA INVERNALE / WINTER COVER	
8020207	Copertura invernale piscina Onda New 434 / Winter cover for Onda 434
8020208	Copertura invernale piscina Onda New 537 / Winter cover for Onda 537
8020209	Copertura invernale piscina Onda New 607 / Winter cover for Onda 607
8020210	Copertura invernale piscina Onda New 727 / Winter cover for Onda 727
LINER / LINER	
8020220	Liner azzurro piscina Onda New 434 / Pool liner blue Onda New 434
8020221	Liner azzurro piscina Onda New 537 / Pool liner blue Onda New 537
8020222	Liner azzurro piscina Onda New 607 / Pool liner blue Onda New 607
8020223	Liner azzurro piscina Onda New 727 / Pool liner blue Onda New 727
8020231	Liner azzurro piscina Niagara 600 / Pool liner blue Niagara 600
8020232	Liner azzurro piscina Niagara 834 / Pool liner blue Niagara 834
8020226	Liner sabbia piscina Onda New 434 / Pool liner sand Onda New 434
8020227	Liner sabbia piscina Onda New 537 / Pool liner sand Onda New 537
8020228	Liner sabbia piscina Onda New 607 / Pool liner sand Onda New 607
8020229	Liner sabbia piscina Onda New 727 / Pool liner sand Onda New 727
8020233	Liner sabbia piscina Niagara 600 / Pool liner sand Niagara 600
8020234	Liner sabbia piscina Niagara 834 / Pool liner sand Niagara 834
LOCALE TECNICO IN LEGNO / WOOD TECHNICAL HOUSING	
8020224	Locale tecnico in legno 1,15x0,79x1,16 senza fondo / Wood technical housing without bottom 1,15x0,79x1,16
TERRAZZA / TERRACE	
8020225	Terrazza 2,00x 2,00 / Terrace 2,00x2,00
OLIO NATURALE / NATURAL OIL	
8030099	Olio naturale rinnova piscina in legno - latta da 2,5 lt / Natural oil renovate the wooden pool - tin 2,5 lt

ACCESSORI

ACCESSORI WEVA - TROPICA
ACCESSORIES WEVA - TROPICA



Copertura
Cover

COPERTURA SOLARE

Copertura solare in polietilene con alveoli ad effetto termico per mantenere la temperatura dell'acqua ed evitare l'evaporazione. Protegge dall'inquinamento e dalla sporcizia, diminuisce il consumo di prodotti chimici e di trattamento.

COPERTURA INVERNALE

Copertura invernale in polietilene rinforzato 210 g/m² di colore verde e nero. Protegge l'acqua dalla sporcizia proveniente dall'esterno. Utilizzo raccomandato per l'inverno come copertura di protezione.

LINER

Liner di rivestimento interno, colore azzurro, spessore 50/100 per la gamma Tropica, 75/100 per la gamma Weva

SOLAR COVER

Solar cover made of polyethylene with alveoli for thermal effect to maintain the temperature of the water and prevent evaporation. Protects from dirt and pollution, reduces the consumption of chemicals and treatment.

WINTER COVER

Winter cover fabric reinforced polyethylene geomembrane 210 g/m², green and black. Protects the water from the dirt from outside. Recommended for winter as a hedge of protection.

LINER

Blue Liner, thickness 50/100 for the range Tropica, 75/100 range for the Weva.

Codice	COPERTURA SOLARE / SOLAR COVER
8040010	Copertura a bolle piscina Tropica 414 / Bubble cover for Tropica 414
8040011	Copertura a bolle piscina Tropica 505 / Bubble cover for Tropica 505
8040012	Copertura a bolle piscina Weva 640 / Bubble cover for Weva 640
8040013	Copertura a bolle piscina Weva 840 / Bubble cover for Weva 840
8030075	Copertura a bolle piscina Weva 8x4 / Bubble cover for Weva 8x4
8040014	Copertura a bolle piscina Weva 10x5 / Bubble cover for Weva 10x5
8040030	Copertura a bolle piscina Weva 12x4 / Bubble cover for Weva 12x4
COPERTURA INVERNALE / WINTER COVER	
8040015	Copertura invernale piscina Tropica 414 / Winter cover for Tropica 414
8040016	Copertura invernale piscina Tropica 505 / Winter cover for Tropica 505
8040017	Copertura invernale piscina Weva 640 / Winter cover for Weva 640
8040018	Copertura invernale piscina Weva 840 / Winter cover for Weva 840
8030076	Copertura invernale piscina Weva 8x4 / Winter cover for Weva 8x4
8040019	Copertura invernale piscina Weva 10x5 - ganci di fissaggio in inox Winter cover pool Weva 10x5 - stainless steel hooks
8040031	Copertura invernale piscina Weva 12x4 - ganci di fissaggio in inox Winter cover pool Weva 12x4 - stainless steel hooks
LINER/ LINER	
8040020	Liner piscina Tropica 414 - spessore 50/100 / Liner pool Tropica 414 - thick 50/100
8040021	Liner piscina Tropica 505 - spessore 50/100 / Liner pool Tropica 505 - thick 50/100
8040042	Liner piscina Weva 640 - spessore 75/100 / Liner pool Weva 640 - thick 75/100
8040023	Liner piscina Weva 840 - spessore 75/100 / Liner pool Weva 840 - thick 75/100
8030074	Liner piscina Weva 8x4 - spessore 75/100 / Liner pool Weva 8x4 - thick 75/100
8040024	Liner piscina Weva 10x5 - spessore 75/100 / Liner pool Weva 10x5 - thick 75/100
8040032	Liner piscina Weva 12x4 - spessore 75/100 / Liner pool Weva 12x4 - thick 75/100
SKIMMER - BOCCHETTA / SKIMMER - RETURN FITTING	
8040040	Skimmer bocca standard per piscina Tropica e Weva Skimmer standard mouth Weva and Tropica
8040041	Bocchetta per piscina Tropica e Weva / Return fitting Weva and Tropica

PISCINE IN LEGNO

PISTOCHE



- Struttura in pino del Nord massiccio
- Spessore della parete 28 mm
- Pretrattamento del legno in autoclave classe III per le pareti verticali, classe IV per i bordi inferiori e superiori, assicura una protezione a lunga durata contro i parassiti e le intemperie
- Liner 50/100 azzurro, trattato anti UV
- Copertura di sicurezza ad avvolgimento automatico, in PVC armato 450 gr/m² montata su un arrotolatore integrato nella struttura
- Filtro a cartuccia da 2m³/h.

- Made of solid pine of the North
- Wall thickness 28 mm
- Pretreatment of wood in an autoclave class III for the walls, class IV for the upper and lower edges, ensures long-lasting protection against pests and weather.
- Liner 50/100 blue, UV resistant
- Safety cover, automatic winding, in reinforced PVC 450 gr/m² mounted on a integrated reel in the structure
- Cartridge filter of 2m³ /h.



Codice	Modello	dim. esterne	dim. interna	volume	Altezza
8040055	Piscina Pistoche quadrata 2x2 Square pool Pistoche 2x2	2,23x2,23 m	2x2 m	2,32 m ³	0,68 m

CARRÈ



- Struttura in pino del Nord massiccio
- Spessore della parete 28 mm
- Pretrattamento del legno in autoclave classe III per le pareti verticali, classe IV per i bordi inferiori e superiori, assicura una protezione a lunga durata contro i parassiti e le intemperie
- Liner 75/100 azzurro, trattato anti UV
- Filtro a sabbia
- Scala interna inox 3 gradini, esterna in legno di sicurezza 4 gradini

- Made of solid pine of the North
- Wall thickness 28 mm
- Pretreatment of wood in an autoclave class III for the walls, class IV for the upper and lower edges, ensures long-lasting protection against pests and weather.
- Liner 75/100 blue, UV resistant
- Sand Filter
- Stainless steel internal ladder 3 steps, wooden security external ladder 4 steps

Codice	Modello	dim. esterne	dim. interna	volume	Altezza
8030077	Piscina Carrè quadrata 3x3 Square pool Carrè 3x3	3,53x3,53 m	3x3 m	9,9 m ³	1,20 m
8030078	Copertura a bolle piscina Carrè 3x3 / Bubble cover for Carrè 3x3				
8030079	Liner piscina Carrè 3x3 - spessore 75/100 / Liner pool Carrè 3x3 - thick 75/100				

KIT PISCINE RONDÒ

🔹🔹🔹 KIT PISCINE RONDÒ / RONDÒ SWIMMING POOLS KIT

Le **PISCINE INTERRATE RONDÒ** sono composte da una struttura robusta e resistente con parete in acciaio zincato, rivestita di poliestere sull'esterno e lacca protettiva all'interno, con trattamento anti corrosione. Grazie ad un'estrema semplicità di installazione, è possibile realizzare una piscina interrata senza la necessità di ricorrere a personale specializzato. I componenti della struttura sono collegati tra loro con profili prodotti con speciali materiali, che conferiscono una particolare robustezza e rigidità. Il rivestimento è in liner di PVC, sottoposto a trattamento anti UV e antialghe.

RONDÒ GROUND POOLS are made of a sturdy and durable steel, coated with polyester on the outside and inside protective lacquer, with corrosion resistant treatment. Thanks to the extreme simplicity of installation, it is possible to realize a inground pool without the need to resort to specialized personnel. The components of the structure are connected together with profiles, produced with special materials, which give a particular strength and stiffness. PVC liner, treated anti UV and algae.

IL KIT RONDÒ' COMPRENDE

- Struttura in acciaio trattato anti corrosione, con profili per il montaggio.
- Rivestimento interno in liner di PVC trattato anti UV e antialghe, colore azzurro o sabbia (spessore 0,6mm)
- Gruppo di filtrazione composto da filtro a sabbia (sabbia inclusa) con valvola selettiva 6 vie e pompa con prefiltro.
- Skimmer e bocchetta di mandata per il collegamento al sistema di filtrazione.
- Kit di raccordi di collegamento impianto.
- Scaletta in acciaio inox.
- Kit di pulizia composto da retino da superficie, spazzola da parete, aspirafondo, tubo galleggiante, manico telescopico, termometro e test kit cloro.

KIT RONDÒ' INCLUDE

- Steel structure treated against corrosion, profiles for mounting.
- Liner in line of PVC treated UV and algae, color sky blue and sand (thickness 0,6mm)
- Filtration group composed of the sand filter (sand inclusa) with selector valve streets and pump with prefilter
- Skimmer, the air blower and cockpit the bottom for connection to the filtration system
- Kit of connection fittings plant
- Ladder stainless steel
- Cleaning Kit consists of screen surface, brush wall, aspirafondo, float tube, telescopic handle, thermometer and chlorine test kit



Struttura in acciaio



Liner in PVC



Gruppo di filtrazione



Skimmer



Kit di pulizia

ACCESSORI OPZIONALI

- Locale tecnico interrato Big Mac per gruppo filtrazione
- Robot pulitore automatico Swash per la pulizia del fondo e delle pareti

OPTIONAL ACCESORIES

- Big Mac technical housing for filter and pump
- Robot Swash automatic cleaner for cleaning the swimming pool walls and floor



Big Mac



Robot Falcon

KIT RONDÒ OTTO / RONDÒ EIGHT KIT

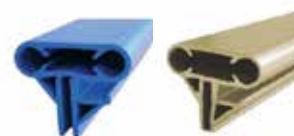
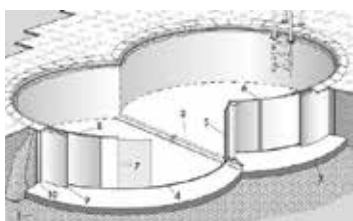

con aggancio facilitato HUNG
with easy hung

Modello	Dimensione [m]	Altezza [m]	PVC LINER 0,6 mm AZZURRO		PVC LINER 0,6 mm SABBIA	
			codice		codice	
Kit Rondò otto 625	6,25 x 3,60	1,20	7200173		7200469	
Kit Rondò otto 725	7,25 x 4,60	1,20	7200174		7200470	
Kit Rondò otto 855	8,55 x 5,00	1,20	7200175		7200471	
Kit Rondò otto 725	7,25 x 4,60	1,50	7200179		7200496	
Kit Rondò otto 855	8,55 x 5,00	1,50	7200180		7200497	

PISCINE RONDÒ LINER

KIT RONDÒ TONDA / RONDÒ CIRCULAR KIT

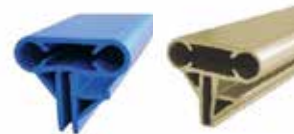
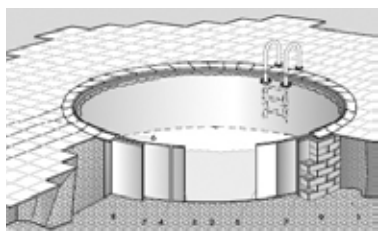
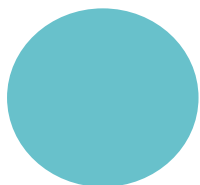

con aggancio facilitato HUNG
with easy hung

Modello	Dimensione [m]	Altezza [m]	PVC LINER 0,6 mm AZZURRO		PVC LINER 0,6 mm SABBIA	
			codice		codice	
Kit Rondò tonda 350	3,50	1,20	7200258		7200450	
Kit Rondò tonda 400	4,16	1,20	7200120		7200251	
Kit Rondò tonda 500	5,00	1,20	7200145		7200252	
Kit Rondò tonda 600	6,00	1,20	7200146		7200253	
Kit Rondò tonda 700	7,00	1,20	7200147		7200254	
Kit Rondò tonda 800	8,00	1,20	7200148		7200255	
Kit Rondò tonda 600	6,00	1,50	7200153		7200256	
Kit Rondò tonda 700	7,00	1,50	7200154		7200257	

KIT RONDÒ OVALE / RONDÒ OVAL KIT

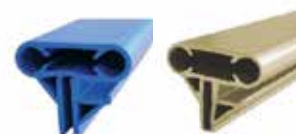
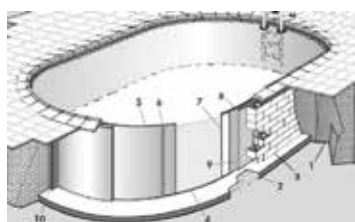

con aggancio facilitato HUNG
with easy hung

Modello	Dimensione [m]	Altezza [m]	PVC LINER 0,6 mm AZZURRO		PVC LINER 0,6 mm SABBIA	
			codice		codice	
Kit Rondò ovale 525	5,25 x 3,20	1,20	7200158		7200458	
Kit Rondò ovale 600	6,00 x 3,20	1,20	7200159		7200459	
Kit Rondò ovale 700	7,00 x 3,50	1,20	7200160		7200460	
Kit Rondò ovale 800	8,00 x 4,16	1,20	7200161		7200461	
Kit Rondò ovale 1000	10,00 x 4,16	1,20	7200163		7200462	
Kit Rondò ovale 1100	11,00 x 5,00	1,20	7200164		7200463	
Kit Rondò ovale 600	6,00 x 3,20	1,50	7200166		7200464	
Kit Rondò ovale 700	7,00 x 3,50	1,50	7200167		7200465	
Kit Rondò ovale 800	8,00 x 4,16	1,50	7200168		7200466	
Kit Rondò ovale 1000	10,00 x 4,16	1,50	7200170		7200467	
Kit Rondò ovale 1100	11,00 x 5,00	1,50	7200171		7200468	

KIT PISCINE RONDÒ



IL MONTAGGIO DELLA PISCINA THE POOL ASSEMBLY

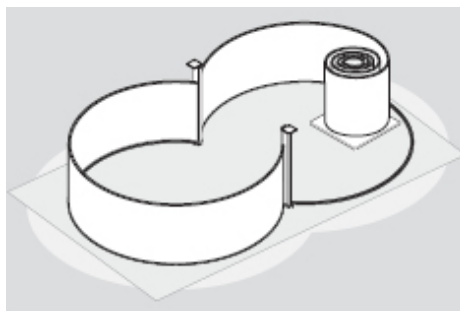

Il montaggio della piscina è semplice e può essere riassunto nei seguenti passaggi:

- Tracciamento del perimetro della vasca
- Alloggiamento per l'ossatura portante
- Assemblaggio delle travi e dei supporti
- Installazione dell'ossatura portante
- Posa del telo di sottofondo
- Posa del profilo di base
- Montaggio della lamiera
- Congiunzione delle estremità della lamiera
- Posa del rivestimento (liner)
- Posa del corrimano
- Riempimento della vasca
- Riempimento della parete

The mounting of the pool is simple and can be summarized in the following steps:

- Trace the perimeter of the tank
- Housing for the backbone
- Assembly of the beams and supports
- Installation of the supporting framework
- Laying of the cloth background
- Installation of basic profile
- Installation of sheet metal
- Conjunction of the ends of the sheet
- Laying of the coating (liner)
- Installation of handrails
- Filling the tank
- Filling the wall

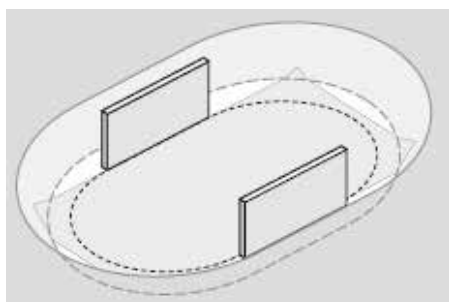

La piscina ovale deve inoltre essere montata su una soletta realizzata in cemento armato, con spessore di circa 15 cm. Ai lati della piscina, lungo le pareti dritte, deve essere realizzato un muretto di sostegno, che garantisca un efficace supporto alla resistenza della struttura contro la forza di spinta dell'acqua.

The oval pool must also be mounted on a slab made of reinforced concrete, with a thickness of about 15 cm. At the sides of the swimming pool, along the straight walls, must be made of a wall support, which ensures an effective support to the resistance of the structure against the thrust force of the water.

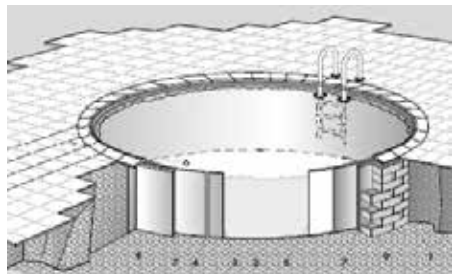

Rondò Rotonda

1. Terreno
2. Guida inferiore
3. Lamiera
4. Profilo d'aggancio
5. Liner
6. Corrimano
7. Isolamento
8. Calcestruzzo
9. Opera muraria

Rondò circular

1. Ground
2. Lower guide
3. Sheet
4. Hocking profile
5. Liner
6. Handrail
7. Insulation
8. Concrete
9. Masonry

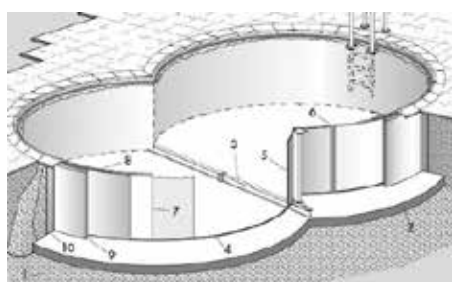

Rondò Otto

1. Terreno
2. Soletta (armata)
3. Ossatura portante
4. Guida inferiore
5. Lamiera
6. Profilo d'aggancio
7. Liner
8. Corrimano
9. Isolante
10. Calcestruzzo

Rondò eight

1. Ground
2. Slab (armed)
3. Backbone
4. Lower guide
5. Sheet
6. Hocking profile
7. Liner
8. Handrail
9. Insulation
10. Concrete

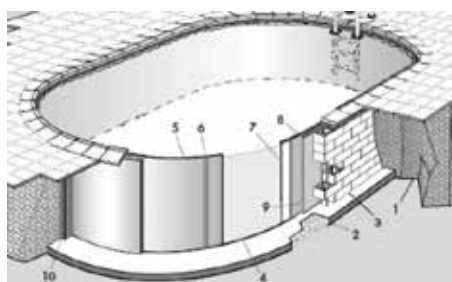

Rondò Ovale

1. Terreno
2. Soletta (armata)
3. Muretto (armato)
4. Guida inferiore
5. Lamiera
6. Profilo d'aggancio
7. Liner
8. Corrimano
9. Isolamento
10. Calcestruzzo

Rondò oval

1. Ground
2. Slab (armed)
3. Wall (concrete)
4. Lower guide
5. Sheet
6. Hocking profile
7. Liner
8. Handrail
9. Insulation
10. Concrete

PISCINE RONDÒ LINER



PISCINE RONDÒ - LINER DI RICAMBIO*
RONDÒ SWIMMING POOLS - REPLACEMENTS LINER*



PISCINA RONDÒ OTTO / EIGHT ROUND POOL Liner di cambio / Liner replacements

Misure Dimensions		Codice Azzurro - blue	Codice sabbia -sand
Rondò otto 625	H. 120 cm	7200400	7200472
Rondò otto 725	H. 120 cm	7200418	7200473
Rondò otto 855	H. 120 cm	7200420	7200474
Rondò otto 725	H. 150 cm	7200422	7200475
Rondò otto 855	H. 150 cm	7200424	7200476



PISCINA RONDÒ TONDA / EIGHT ROUND POOL Liner di cambio / Liner replacements

Misure Dimensions		Codice Azzurro - blue	Codice sabbia -sand
Rondò tonda 350	H. 120 cm	7200401	7200477
Rondò tonda 400	H. 120 cm	7200403	7200478
Rondò tonda 500	H. 120 cm	7200405	7200479
Rondò tonda 600	H. 120 cm	7200407	7200480
Rondò tonda 700	H. 120 cm	7200409	7200481
Rondò tonda 800	H. 120 cm	7200411	7200482
Rondò tonda 600	H. 150 cm	7200413	7200483
Rondò tonda 700	H. 150 cm	7200415	7200484



PISCINA RONDÒ OVALE / EIGHT OVAL POOL Liner di cambio / Liner replacements

Misure Dimensions		Codice Azzurro - blue	Codice sabbia -sand
Rondò ovale 525	H. 120 cm	7200426	7200485
Rondò ovale 600	H. 120 cm	7200428	7200486
Rondò ovale 700	H. 120 cm	7200430	7200487
Rondò ovale 800	H. 120 cm	7200432	7200488
Rondò ovale 1000	H. 120 cm	7200434	7200489
Rondò ovale 1100	H. 120 cm	7200436	7200490
Rondò ovale 600	H. 150 cm	7200438	7200491
Rondò ovale 700	H. 150 cm	7200440	7200492
Rondò ovale 800	H. 150 cm	7200442	7200493
Rondò ovale 1000	H. 150 cm	7200444	7200494
Rondò ovale 1100	H. 150 cm	7200446	7200495

* Liner di ricambio esclusivamente per piscine Rondò acquistate dal 2018.
Per modelli precedenti richiedere codici e prezzi.

* Replacement liners exclusively for Rondò pools purchased from 2018.
For previous models request codes and prices.

PISCINE AUTOPORTANTI

GRANADA, CAPRI E FIDJI



Mod. Granada



Mod. Capri

KIT PISCINA IN ACCIAIO:

- Struttura in acciaio galvanizzato, pannelli laminati a freddo mediante trattamento di zincatura, fosfatazione, stratificazione e laccatura
- Angolari di protezione
- Profilati verticali in acciaio per una maggiore resistenza
- Pretaglio skimmer e bocchetta di mandata
- Liner azzurro spessore 40/100, tinta unita, trattato anti UV
- Tappetino di fondo in feltro
- Filtro a sabbia completo di raccorderia
- Scala 2x3 scalini di sicurezza con piattaforma

SWIMMING POOL KIT:

- *Galvanized steel frame, panels cold rolled by galvanizing treatment, phosphate coating, stratification and lacquering*
- *Protective corners*
- *Steel vertical profiles for a greater strength*
- *Perforated in skimmer and return fitting*
- *Blue liner thickness 40/100, solid color, UV resistant*
- *Felt floor tapestry*
- *Sand filter complete with fittings*
- *Safety ladder 2x3 steps with platform*



Mod. Fidji



Mod. Fidji

Codice	Modello	Ingombro totale al suolo	Volume	Altezza	
W8020108	Piscina Granada 5,00x3,00 m <i>Swimming pool Granada 5,00x3,00 m</i>	5,40x5,20 m	16,21 m ³	1,32 m	
W8020112	Piscina Capri 6,10x3,75 m <i>Swimming pool Capri 6,10x3,75 m</i>	6,50x4,95 m	23,28 m ³	1,32 m	
W8020111	Piscina Capri 7,30x3,75 m <i>Swimming pool Capri 7,30x3,75 m</i>	7,70x4,95 m	28,22 m ³	1,32 m	
W8039507	Piscina Fidji bianca 7,30x3,75 m <i>Swimming pool Fidji white 7,30x3,75 m</i>	7,70x5,95 m	25,32 m ³	1,20 m	
W8039506	Piscina Fidji bianca 6,10x3,75 m <i>Swimming pool Fidji white 6,10x3,75 m</i>	6,50x5,95 m	20,89 m ³	1,20 m	
W8039505	Piscina Fidji bianca 5,00x3,50 m <i>Swimming pool Fidji white 5,00x3,50 m</i>	5,40x5,70 m	17,06 m ³	1,20 m	

PISCINE AUTOPORTANTI

BLUE STAR FAMILY 100-125



- Piscine fuori terra con struttura portante in acciaio galvanizzato. Complete di sistema di filtrazione e pulizia.
- Disponibili in due profondità:
h 100 cm
h 125 cm

INCLUSO NEL KIT

- Telo in tessuto bispalmato PVC trattato antimuffa, anticloro e stabilizzato UV + montanti tubolari in acciaio
 - Skimmer + Bocchetta di immissione
 - Filtro a cartuccia o Gruppo filtrante MEXICO
 - Kit di raccordi e tubazioni
 - Kit di pulizia composto da un tubo galleggiante, un aspirafango, un manico telescopico 1,20x2,40
 - Scala in acciaio per piscine 1,34 con piattaforma
 - Kit di mantenimento: un Clorolong da 1 kg e un Crystalclear da un litro
- Above ground swimming pool with frame in galvanized steel. Complete of filtration system and cleaning.*
- Available in two depths:
H 100 cm
H 125 cm

INCLUDED IN KIT

- Pool in fabric coated on both sides PVC mildewresistant, anti-chlorine and UV stabilized + posts
- Skimmer + nozzle inlet
- Cartridge filter or Filter MEXICO
- Kit of fittings and pipes
- Cleaning kit consists of a float tube, a vacuum point, a telescopic handle 1,20 x2, 40
- Steel ladder 1.34 with platform
- Maintenance kit: a Clorolong 1 kg and one-liter CrystalClear

Codice	Modello	Filtro	Specchio acqua	Ingombro a terra	altezza m
8051100	Piscina Blue-star Family h 100 - 3,80x2,80	cartuccia	3x2	3,80x2,80	1,00
8051116	Piscina Blue-star Family h 100 - 4,80x2,80	sabbia	4x2	4,80x2,80	1,00
8051102	Piscina Blue-star Family h 100 - 4,80x3,80	sabbia	4x3	4,80x3,80	1,00
8051103	Piscina Blue-star Family h 100 - 5,30x2,80	sabbia	4,5x2	5,30x2,80	1,00
8051104	Piscina Blue-star Family h 100 - 5,80x2,80	sabbia	5x2	5,80x2,80	1,00
8051105	Piscina Blue-star Family h 100 - 6,30x3,30	sabbia	5,5x2,5	6,30x3,30	1,00
8051106	Piscina Blue-star Family h 100 - 5,80x3,80	sabbia	5x3	5,80x3,80	1,00
8051107	Piscina Blue-star Family h 100 - 6,80x3,80	sabbia	6x3	6,80x3,80	1,00
8051108	Piscina Blue-star Family h 125 - 3,80x2,80	cartuccia	3x2	3,80x2,80	1,25
8051117	Piscina Blue-star Family h 125 - 4,80x2,80	sabbia	4x2	4,80x2,80	1,25
8051110	Piscina Blue-star Family h 125 - 4,80x3,80	sabbia	4x3	4,80x3,80	1,25
8051111	Piscina Blue-star Family h 125 - 5,30x2,80	sabbia	4,5x2	5,30x2,80	1,25
8051112	Piscina Blue-star Family h 125 - 5,80x2,80	sabbia	5x2	5,80x2,80	1,25
8051113	Piscina Blue-star Family h 125 - 6,30x3,30	sabbia	5,5x2,5	6,30x3,30	1,25
8051114	Piscina Blue-star Family h 125 - 5,80x3,80	sabbia	5x3	5,80x3,80	1,25
8051115	Piscina Blue-star Family h 125 - 6,80x3,80	sabbia	6x3	6,80x3,80	1,25

PISCINE AUTOPORTANTI

BLUE STAR TONDA 100-125
BLUE STAR ROUND 100-125



- Piscine fuori terra con struttura portante in acciaio galvanizzato.
- Complete di sistema di filtrazione e pulizia.
- Disponibili in due profondità:
h 100 cm
h 125 cm

INCLUSO NEL KIT

- Telo in tessuto bispalmato PVC trattato antimuffa, anticloro e stabilizzato UV + montanti tubolari in acciaio
- Skimmer + Bocchetta di immissione
- Gruppo filtrante MEXICO
- Kit di raccordi e tubazioni
- Kit di pulizia composto da un tubo galleggiante, un aspirafango, un manico telescopico 1,20x2,40
- Scala in acciaio per piscine h1,34 con piattaforma
- Kit di mantenimento: un Clorolong da 1 kg e un Crystalclear da 1 litro



- Above ground swimming pool with frame in galvanized steel.
- Complete of filtration system and cleaning.
- Available in two depths:
H 100 cm
H 125 cm

INCLUDED IN KIT

- Pool in fabric coated on both sides PVC mildewresistant, anti-chlorine and UV stabilized + posts
- Skimmer + nozzle inlet
- Filter MEXICO
- Kit of fittings and pipes
- Cleaning kit consists of a float tube, a vacuum point, a telescopic handle 1,20 x2, 40
- Steel ladder h1.34 with platform
- Maintenance kit: a Clorolong 1 kg and one-liter CrystalClear

Codice	Modello	Filtro	Specchio acqua	Ingombro a terra	altezza m
8051174	Piscina Blue-Star Tonda h100 Ø 3,80	sabbia	3	3,80 x 3,80	1,10
8051175	Piscina Blue-Star Tonda h100 Ø 4,40	sabbia	3,5	4,40 x 4,40	1,10
8051176	Piscina Blue-Star Tonda h100 Ø 4,80	sabbia	4	4,80 x 4,80	1,10
8051177	Piscina Blue-Star Tonda h125 Ø 3,80	sabbia	3	3,80 x 3,80	1,30
8051178	Piscina Blue-Star Tonda h125 Ø 4,40	sabbia	3,5	4,40 x 4,40	1,30
8051179	Piscina Blue-Star Tonda h125 Ø 4,80	sabbia	4	4,80 x 4,80	1,30
8051180	Piscina Blue-Star Tonda h125 Ø 6,40	sabbia	5,5	6,40 x 6,40	1,30

PISCINE AUTOPORTANTI

BLUE STAR LUXE 125-140



Le immagini hanno puro scopo illustrativo

The images have illustration purposes only



Struttura con rinforzo colore standard BIANCO
Frame with reinforcement, standard color WHITE

- Piscine fuori terra con struttura portante in acciaio galvanizzato con rinforzo.
- Complete di sistema di filtrazione e pulizia.
- Disponibili in due profondità:
h 125 cm
h 140 cm

INCLUSO NEL KIT

- Telo in tessuto bispalmato PVC trattato antimuffa, anticloro e stabilizzato UV + montanti tubolari in acciaio
- Skimmer + Bocchetta di immissione
- Gruppo filtrante MEXICO
- Kit di raccordi e tubazioni
- Kit di pulizia composto da un tubo galleggiante, un aspirafango, un manico telescopico 1,20x2,40
- Scala in acciaio per piscine 1,34 o 1,40 con piattaforma
- Kit di mantenimento: un Clorolong da 1 kg e un Crystalclear da 1 litro.

- Above ground swimming pool with frame in galvanized steel with reinforcement.
- Complete of filtration system and cleaning.
- Available in two depths:
H 125 cm
H 140 cm

INCLUDED IN KIT

- Pool in fabric coated on both sides PVC mildewresistant, anti-chlorine and UV stabilized + posts
- Skimmer + nozzle inlet
- Filter assembly MEXICO
- Kit of fittings and pipes
- Cleaning kit consists of a float tube, a vacuum point, a telescopic handle 1,20 x2, 40
- Steel ladder 1.34 or 1.40 with platform
- Maintenance kit: a Clorolong 1 kg and one-liter CrystalClear

Codice	Modello	Filtro	Specchio acqua	Ingombro a terra	altezza m
8051151	Piscina Blue-star Luxe h 125 - 7,80x3,80	sabbia	7x3	7,80x3,80	1,25
8051152	Piscina Blue-star Luxe h 125 - 7,80x4,80	sabbia	7x4	7,80x4,80	1,25
8051153	Piscina Blue-star Luxe h 125 - 8,80x3,80	sabbia	8x3	8,80x3,80	1,25
8051154	Piscina Blue-star Luxe h 125 - 9,80x3,80	sabbia	9x3	9,80x3,80	1,25
8051155	Piscina Blue-star Luxe h 125 - 9,80x4,80	sabbia	9x4	9,80x4,80	1,25
8051156	Piscina Blue-star Luxe h 140 - 6,80x3,80	sabbia	6x3	6,80x3,80	1,40
8051157	Piscina Blue-star Luxe h 140 - 7,80x3,80	sabbia	7x3	7,80x3,80	1,40
8051159	Piscina Blue-star Luxe h 140 - 8,80x3,80	sabbia	8x3	8,80x3,80	1,40
8051161	Piscina Blue-star Luxe h 140 - 9,80x4,80	sabbia	9x4	9,80x4,80	1,40

PISCINE AUTOPORTANTI

 COPERTURE PER BLUE STAR / COVERS FOR BLUE STAR

COPERTURA 4 STAGIONI

Telo verde con occhielli e corda elastica protegge la piscina in qualsiasi periodo dell'anno da tutti i tipi di agenti esterni. Cuciture di finitura su tutti e quattro i lati.

4 SEASONS COVER

Green sheet with eyelets and elastic cords protects the pool at any time of the year from all types of external agents. Seam finishing on all four sides.

COPERTURA SOLARE

Telo azzurro a bolle ad effetto termico, peso 360 m/m², spessore 5 mm.

SOLAR COVER

Towel blue bubble to thermal effect, weight 360 m/m², thickness 5 mm.

Codice	Modello
COPERTURE 4 STAGIONI CON OCCHIELLI E CORDA ELASTICA / COVERS 4 SEASON WITH EYELETS AND ELASTIC CABLE	
8051300	Copertura 4 stagioni 3,60x2,60 / 4 seasons cover
8051301	Copertura 4 stagioni 4,60x2,60 / 4 seasons cover
8051303	Copertura 4 stagioni 4,60x3,60 / 4 seasons cover
8051325	Copertura 4 stagioni 5,10x2,60 / 4 seasons cover
8051302	Copertura 4 stagioni 5,60x2,60 / 4 seasons cover
8051304	Copertura 4 stagioni 6,10x3,10 / 4 seasons cover
8051305	Copertura 4 stagioni 5,60x3,60 / 4 seasons cover
8051309	Copertura 4 stagioni 6,60x3,60 / 4 seasons cover
8051310	Copertura 4 stagioni 7,60x3,60 / 4 seasons cover
8051313	Copertura 4 stagioni 7,60x4,60 / 4 seasons cover
8051311	Copertura 4 stagioni 8,60x3,60 / 4 seasons cover
8051314	Copertura 4 stagioni 8,60x4,60 / 4 seasons cover
8051312	Copertura 4 stagioni 9,60x3,60 / 4 seasons cover
8051315	Copertura 4 stagioni 9,60x4,60 / 4 seasons cover
8051321	Copertura 4 stagioni Ø3,60 / 4 seasons cover
8051322	Copertura 4 stagioni Ø4,10 / 4 seasons cover
8051323	Copertura 4 stagioni Ø4,60 / 4 seasons cover
8051324	Copertura 4 stagioni Ø6,10 / 4 seasons cover
COPERTURA SOLARE 360 gr/m² SPESSORE 5 MM SOLAR COVER 360 gr/m² THICKNESS 5 MM	
8051330	Copertura solare 3x2 / solar cover
8051331	Copertura solare 4x2 / solar cover
8051329	Copertura solare 4x3 / solar cover
8051332	Copertura solare 5,50x2 / solar cover
8051351	Copertura solare 5x2 / solar cover
8051338	Copertura solare 5x3 m / solar cover
8051354	Copertura solare 5,50x2,50 / solar cover
8051339	Copertura solare 6x3 / solar cover
8051340	Copertura solare 7x3 / solar cover
8051343	Copertura solare 7x4 / solar cover
8051341	Copertura solare 8x3 / solar cover
8051342	Copertura solare 9x3 / solar cover
8051345	Copertura solare 9x4 / solar cover

PISCINE AUTOPORTANTI

🌊🌊🌊 PISCINE PRISMA FRAME / PRISMA FRAME POOLS

new



Mod. Prima Frame rettangolare
Mod. Rectangular Prisma Frame

Questa linea è facile da assemblare grazie ad un nuovo metodo per cui non servono più clip per collegare le parti metalliche. Il pvc utilizza la tecnologia SUPER -TOUGH™ e si compone di tre strati: uno strato interno ed esterno in pvc spesso e resistente e uno intermedio in poliestere.
Liner in PVC laminato in triplice strato
Struttura laterale di supporto in acciaio trattato resistente a ruggine e corrosione.

ACCESSORI INCLUSI NELLA CONFEZIONE:

- Filtro a cartuccia 3,785 litri per il modello 8010005, 2,006 litri per il modello 8010023
- Telo di copertura
- Telo protezione suolo
- Scaletta in acciaio



Mod. Prima Frame rettangolare
Mod. Rectangular Prisma Frame

This line is easy to assemble thanks to a new method for which no more clips are needed to connect the metal parts. PVC uses SUPER -TOUGH™ technology and consists of three layers: an inner and outer layer in thick and durable PVC and an intermediate layer in polyester.

Triple layer laminated PVC liner

Support side structure in treated steel resistant to rust and corrosion.

ACCESSORIES INCLUDED IN THE PACKAGE:

- Cartridge filter 3,785 liters for the model 8010005, 2,006 liters for the 8010023 one
- Cover sheet
- Protection base sheet
- Steel ladder



Liner in PVC laminato in triplice strato
Triple layer laminated PVC liner

Codice	Descrizione
8010023	Piscina Prisma Frame rettangolare - dimensioni 400 x 200 h.100 cm Rectangular Prisma Frame pool 400x200 cm
8010005	Piscina Prisma Frame quadrata - dimensioni 427 x 427 h.107 cm Square Prisma Frame pool 427x427 cm



Mod. Prima Frame quadrata
Mod. Square Prisma Frame



KIT PISCINE RONDÒ

🔹🔹🔹 KIT PISCINE RONDÒ / RONDÒ SWIMMING POOLS KIT

Le **PISCINE INTERRATE RONDÒ** sono composte da una struttura robusta e resistente con parete in acciaio zincato, rivestita di poliestere sull'esterno e lacca protettiva all'interno, con trattamento anti corrosione. Grazie ad un'estrema semplicità di installazione, è possibile realizzare una piscina interrata senza la necessità di ricorrere a personale specializzato. I componenti della struttura sono collegati tra loro con profili prodotti con speciali materiali, che conferiscono una particolare robustezza e rigidità. Il rivestimento è in liner di PVC, sottoposto a trattamento anti UV e antialghe.

RONDÒ GROUND POOLS are made of a sturdy and durable steel, coated with polyester on the outside and inside protective lacquer, with corrosion resistant treatment. Thanks to the extreme simplicity of installation, it is possible to realize a inground pool without the need to resort to specialized personnel. The components of the structure are connected together with profiles, produced with special materials, which give a particular strength and stiffness. PVC liner, treated anti UV and algae.

IL KIT RONDÒ' COMPRENDE

- Struttura in acciaio trattato anti corrosione, con profili per il montaggio.
- Rivestimento interno in liner di PVC trattato anti UV e antialghe, colore azzurro o sabbia (spessore 0,6mm)
- Gruppo di filtrazione composto da filtro a sabbia (sabbia inclusa) con valvola selettiva 6 vie e pompa con prefiltro.
- Skimmer e bocchetta di mandata per il collegamento al sistema di filtrazione.
- Kit di raccordi di collegamento impianto.
- Scaletta in acciaio inox.
- Kit di pulizia composto da retino da superficie, spazzola da parete, aspirafondo, tubo galleggiante, manico telescopico, termometro e test kit cloro.

KIT RONDÒ' INCLUDE

- Steel structure treated against corrosion, profiles for mounting.
- Liner in line of PVC treated UV and algae, color sky blue and sand (thickness 0,6mm)
- Filtration group composed of the sand filter (sand inclusa) with selector valve streets and pump with prefilter
- Skimmer, the air blower and cockpit the bottom for connection to the filtration system
- Kit of connection fittings plant
- Ladder stainless steel
- Cleaning Kit consists of screen surface, brush wall, aspirafondo, float tube, telescopic handle, thermometer and chlorine test kit



Struttura in acciaio

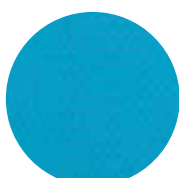

Liner in PVC



Gruppo di filtrazione



Skimmer



Kit di pulizia

ACCESSORI OPZIONALI

- Locale tecnico interrato Big Mac per gruppo filtrazione
- Robot pulitore automatico Swash per la pulizia del fondo e delle pareti

OPTIONAL ACCESORIES

- Big Mac technical housing for filter and pump
- Robot Swash automatic cleaner for cleaning the swimming pool walls and floor



Big Mac



Robot Falcon

KIT RONDÒ OTTO / RONDÒ EIGHT KIT

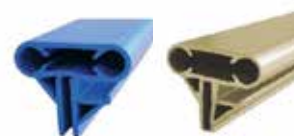
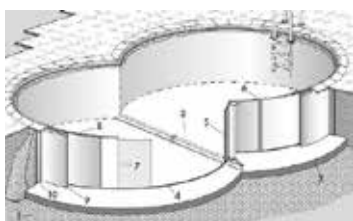

con aggancio facilitato HUNG
with easy hung

Modello	Dimensione [m]	Altezza [m]	PVC LINER 0,6 mm AZZURRO		PVC LINER 0,6 mm SABBIA	
			codice		codice	
Kit Rondò otto 625	6,25 x 3,60	1,20	7200173		7200469	
Kit Rondò otto 725	7,25 x 4,60	1,20	7200174		7200470	
Kit Rondò otto 855	8,55 x 5,00	1,20	7200175		7200471	
Kit Rondò otto 725	7,25 x 4,60	1,50	7200179		7200496	
Kit Rondò otto 855	8,55 x 5,00	1,50	7200180		7200497	

PISCINE RONDÒ LINER

KIT RONDÒ TONDA / RONDÒ CIRCULAR KIT

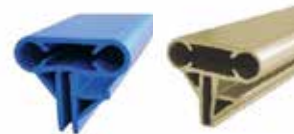
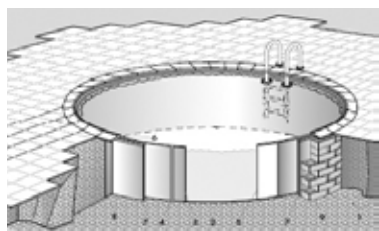
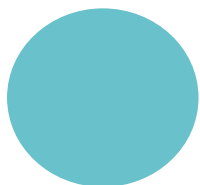

con aggancio facilitato HUNG
with easy hung

Modello	Dimensione [m]	Altezza [m]	PVC LINER 0,6 mm AZZURRO		PVC LINER 0,6 mm SABBIA	
			codice		codice	
Kit Rondò tonda 350	3,50	1,20	7200258		7200450	
Kit Rondò tonda 400	4,16	1,20	7200120		7200251	
Kit Rondò tonda 500	5,00	1,20	7200145		7200252	
Kit Rondò tonda 600	6,00	1,20	7200146		7200253	
Kit Rondò tonda 700	7,00	1,20	7200147		7200254	
Kit Rondò tonda 800	8,00	1,20	7200148		7200255	
Kit Rondò tonda 600	6,00	1,50	7200153		7200256	
Kit Rondò tonda 700	7,00	1,50	7200154		7200257	

KIT RONDÒ OVALE / RONDÒ OVAL KIT

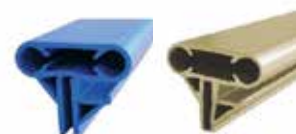
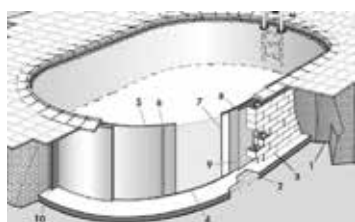

con aggancio facilitato HUNG
with easy hung

Modello	Dimensione [m]	Altezza [m]	PVC LINER 0,6 mm AZZURRO		PVC LINER 0,6 mm SABBIA	
			codice		codice	
Kit Rondò ovale 525	5,25 x 3,20	1,20	7200158		7200458	
Kit Rondò ovale 600	6,00 x 3,20	1,20	7200159		7200459	
Kit Rondò ovale 700	7,00 x 3,50	1,20	7200160		7200460	
Kit Rondò ovale 800	8,00 x 4,16	1,20	7200161		7200461	
Kit Rondò ovale 1000	10,00 x 4,16	1,20	7200163		7200462	
Kit Rondò ovale 1100	11,00 x 5,00	1,20	7200164		7200463	
Kit Rondò ovale 600	6,00 x 3,20	1,50	7200166		7200464	
Kit Rondò ovale 700	7,00 x 3,50	1,50	7200167		7200465	
Kit Rondò ovale 800	8,00 x 4,16	1,50	7200168		7200466	
Kit Rondò ovale 1000	10,00 x 4,16	1,50	7200170		7200467	
Kit Rondò ovale 1100	11,00 x 5,00	1,50	7200171		7200468	

KIT PISCINE RONDÒ



IL MONTAGGIO DELLA PISCINA THE POOL ASSEMBLY

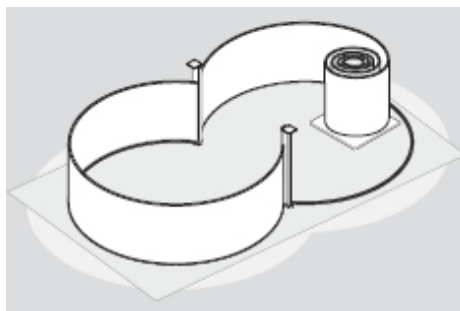

Il montaggio della piscina è semplice e può essere riassunto nei seguenti passaggi:

- Tracciamento del perimetro della vasca
- Alloggiamento per l'ossatura portante
- Assemblaggio delle travi e dei supporti
- Installazione dell'ossatura portante
- Posa del telo di sottofondo
- Posa del profilo di base
- Montaggio della lamiera
- Congiunzione delle estremità della lamiera
- Posa del rivestimento (liner)
- Posa del corrimano
- Riempimento della vasca
- Riempimento della parete

The mounting of the pool is simple and can be summarized in the following steps:

- Trace the perimeter of the tank
- Housing for the backbone
- Assembly of the beams and supports
- Installation of the supporting framework
- Laying of the cloth background
- Installation of basic profile
- Installation of sheet metal
- Conjunction of the ends of the sheet
- Laying of the coating (liner)
- Installation of handrails
- Filling the tank
- Filling the wall

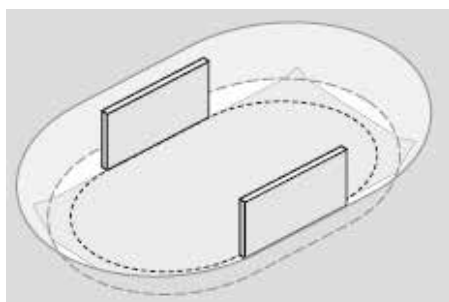

La piscina ovale deve inoltre essere montata su una soletta realizzata in cemento armato, con spessore di circa 15 cm. Ai lati della piscina, lungo le pareti dritte, deve essere realizzato un muretto di sostegno, che garantisca un efficace supporto alla resistenza della struttura contro la forza di spinta dell'acqua.

The oval pool must also be mounted on a slab made of reinforced concrete, with a thickness of about 15 cm. At the sides of the swimming pool, along the straight walls, must be made of a wall support, which ensures an effective support to the resistance of the structure against the thrust force of the water.

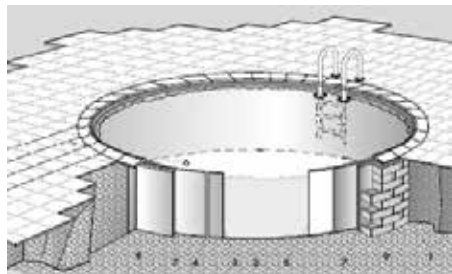

Rondò Rotonda

1. Terreno
2. Guida inferiore
3. Lamiera
4. Profilo d'aggancio
5. Liner
6. Corrimano
7. Isolamento
8. Calcestruzzo
9. Opera muraria

Rondò circular

1. Ground
2. Lower guide
3. Sheet
4. Hocking profile
5. Liner
6. Handrail
7. Insulation
8. Concrete
9. Masonry

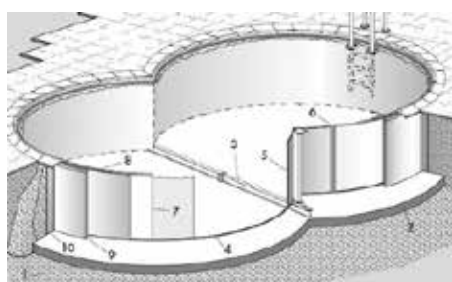

Rondò Otto

1. Terreno
2. Soletta (armata)
3. Ossatura portante
4. Guida inferiore
5. Lamiera
6. Profilo d'aggancio
7. Liner
8. Corrimano
9. Isolante
10. Calcestruzzo

Rondò eight

1. Ground
2. Slab (armed)
3. Backbone
4. Lower guide
5. Sheet
6. Hocking profile
7. Liner
8. Handrail
9. Insulation
10. Concrete

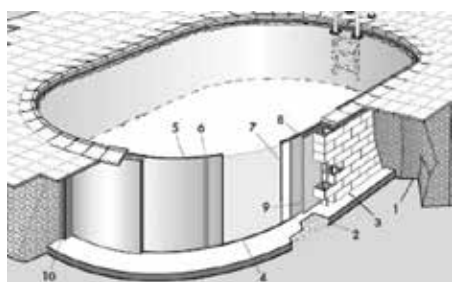

Rondò Ovale

1. Terreno
2. Soletta (armata)
3. Muretto (armato)
4. Guida inferiore
5. Lamiera
6. Profilo d'aggancio
7. Liner
8. Corrimano
9. Isolamento
10. Calcestruzzo

Rondò oval

1. Ground
2. Slab (armed)
3. Wall (concrete)
4. Lower guide
5. Sheet
6. Hocking profile
7. Liner
8. Handrail
9. Insulation
10. Concrete

PISCINE RONDÒ LINER



PISCINE RONDÒ - LINER DI RICAMBIO*
RONDÒ SWIMMING POOLS - REPLACEMENTS LINER*



PISCINA RONDÒ OTTO / EIGHT ROUND POOL Liner di cambio / Liner replacements

Misure Dimensions		Codice Azzurro - blue	Codice sabbia -sand
Rondò otto 625	H. 120 cm	7200400	7200472
Rondò otto 725	H. 120 cm	7200418	7200473
Rondò otto 855	H. 120 cm	7200420	7200474
Rondò otto 725	H. 150 cm	7200422	7200475
Rondò otto 855	H. 150 cm	7200424	7200476



PISCINA RONDÒ TONDA / EIGHT ROUND POOL Liner di cambio / Liner replacements

Misure Dimensions		Codice Azzurro - blue	Codice sabbia -sand
Rondò tonda 350	H. 120 cm	7200401	7200477
Rondò tonda 400	H. 120 cm	7200403	7200478
Rondò tonda 500	H. 120 cm	7200405	7200479
Rondò tonda 600	H. 120 cm	7200407	7200480
Rondò tonda 700	H. 120 cm	7200409	7200481
Rondò tonda 800	H. 120 cm	7200411	7200482
Rondò tonda 600	H. 150 cm	7200413	7200483
Rondò tonda 700	H. 150 cm	7200415	7200484



PISCINA RONDÒ OVALE / EIGHT OVAL POOL Liner di cambio / Liner replacements

Misure Dimensions		Codice Azzurro - blue	Codice sabbia -sand
Rondò ovale 525	H. 120 cm	7200426	7200485
Rondò ovale 600	H. 120 cm	7200428	7200486
Rondò ovale 700	H. 120 cm	7200430	7200487
Rondò ovale 800	H. 120 cm	7200432	7200488
Rondò ovale 1000	H. 120 cm	7200434	7200489
Rondò ovale 1100	H. 120 cm	7200436	7200490
Rondò ovale 600	H. 150 cm	7200438	7200491
Rondò ovale 700	H. 150 cm	7200440	7200492
Rondò ovale 800	H. 150 cm	7200442	7200493
Rondò ovale 1000	H. 150 cm	7200444	7200494
Rondò ovale 1100	H. 150 cm	7200446	7200495

* Liner di ricambio esclusivamente per piscine Rondò acquistate dal 2018.
Per modelli precedenti richiedere codici e prezzi.

* Replacement liners exclusively for Rondò pools purchased from 2018.
For previous models request codes and prices.

PISCINE IN LEGNO

ONDA NEW



- Struttura in legno nordico
- Spessore della parete 4,5 cm
- Larghezza del bordo 29,5 cm
- Pretrattamento del legno in autoclave classe IV, assicura una protezione a lunga durata contro i parassiti e le intemperie

INCLUSO NEL KIT

- Liner 50/100 azzurro, trattato anti UV
- Tappetino di fondo in feltro di sicurezza anti-batteri
- Filtro a sabbia da 6 m³/h per modelli Onda 434, 537 e 607, 10 m³/h per modelli Onda 727
- Scala esterna in legno
- Scala per accesso interno in acciaio
- Kit di manutenzione (scopa aspirafango, refino da superficie, manico telescopico, tubo galleggiante, trousse analisi acqua)



- Nordic wood structure
- Wall thickness 4,5 cm
- Width of edge 29,5 cm
- Pretreatment of wood in an autoclave class IV, ensures long-lasting protection against pests and weather

INCLUDED IN KIT

- Blue Liner thickness 50/100, UV resistant
- bottom Pad with felt
- Sand filter of 6 m³/h for models Onda 434, 537 and 607, 10 m³/h for models Onda 727
- External wood staircase
- Scale for internal access
- Maintenance Kit (broom vac, surface net, telescopic handle, floating hose, kit water analysis)

Codice	Modello	dim. esterne	dim. interne	volume	altezza esterna	altezza interna
8030030	Piscina Onda New 434/ Onda New pool 434	4,34x3,76 m	3,71x3,22 m	12 m ³	1,16 m	1,13 m
8030031	Piscina Onda New 537/ Onda New pool 537	5,37x4,96 m	4,79x4,42 m	21 m ³	1,16 m	1,13 m
8030032	Piscina Onda New 607/ Onda New pool 607	6,07x3,96 m	5,53x3,42 m	21 m ³	1,31 m	1,26 m
8030033	Piscina Onda New 727/ Onda New pool 727	7,27x3,96 m	6,73x3,42 m	27,5 m ³	1,38 m	1,33 m



PISCINE IN LEGNO

NIAGARA



- Liner azzurro spessore 50/100
 - Tappetino di fondo in feltro di sicurezza anti-batteri
 - Filtro a sabbia da 10 m³/h per modelli Niagara 600 e 834
 - Scala esterna in legno
 - Scala per accesso interno in acciaio
 - Kit di manutenzione (scopa aspirafango, retino da superficie, manico telescopico, tubo galleggiante, trosse analisi acqua)
- *Blue Liner thickness 50/100 the bottom Pad with felt*
 - *Sand filter of 10 m³/h for models, Niagara 600 and 834*
 - *External wood staircase*
 - *Scale for internal access*
 - *Maintenance Kit (broom vac, surface net, telescopic handle, floating hose, kit water analysis)*

Codice	Modello	dim. esterne	dim. interne	volume	altezza esterna	altezza interna
8030037	Piscina Niagara rettangolare 600 <i>Niagara pool rectangular 600</i>	6,00x4,19 m	5,46x3,65 m	23 m ³	1,31 m	1,26 m
8030038	Piscina Niagara rettangolare 834 <i>Niagara pool rectangular 834</i>	8,34x4,92 m	7,80x4,38 m	41 m ³	1,38 m	1,33 m
8030067	Piscina Niagara rettangolare 1034 <i>Niagara pool rectangular 1034</i>	10,34x6,34 m	9,80x5,80 m	70,00 m ³	1,38 m	1,33 m
8030082	Piscina Niagara rettangolare 1234 <i>Niagara pool rectangular 1234</i>	12,34x6,34 m	11,80x5,80 m	84,20 m ³	1,38 m	1,33 m

PISCINE FUORI TERRA RETTANGOLARI



- Struttura in legno nordico
- Spessore della parete 45 mm
- Pretrattamento del legno in autoclave classe IV, assicura una protezione a lunga durata contro i parassiti e le intemperie

INCLUSO NEL KIT

- Liner 50/100 azzurro, trattato anti UV
- Tappetino di fondo in feltro di sicurezza anti-batteri
- Monoblocco tropico 600
- Scala per accesso esterno in legno
- Scala per accesso interno
- Test kit CLORO-PH liquido



- *Structure in Nordic wood*
- *Wall thickness 45 mm*
- *Pretreatment of wood in an autoclave class IV, ensures long-lasting protection against pests and weather*

INCLUDED IN KIT

- *Blue Liner thickness 50/100, UV resistant*
- *bottom Pad with felt*
- *Monobloc tropic 600*
- *External wood staircase*
- *Scale for internal access*
- *Test kit CLORO-PH liquid*

Codice	Modello	dim. esterne	dim. interne	volume	altezza esterna
8030071	Piscina Weva rettangolare 8x4 <i>Rectangular pool Pistoche 8x4</i>	8,53x4,53 m	8x4 m	42,56 m ³	1,46 m
8040103	Piscina Linea rettangolare 800x500 <i>Rectangular pool Linea 800x500</i>	8,00x5,00 m	7,50x4,50 m	43,90 m ³	1,40 m
8040101	Piscina Linea rettangolare 1100x500 <i>Rectangular pool Linea 1100x500</i>	11,00x5,00 m	10,60x4,60 m	61,20 m ³	1,40 m
8040102	Piscina Linea rettangolare 1550x350 <i>Rectangular pool Linea 1550x350</i>	15,50x3,50 m	15,00x3,00 m	58,50 m ³	1,55 m

PISCINE IN LEGNO



- Struttura in pino del Nord massiccio
- Spessore della parete 28 mm
- Gambe di rinforzo in acciaio galvanizzato
- Pretrattamento del legno in autoclave classe IV, assicura una protezione a lunga durata contro i parassiti e le intemperie.

INCLUSO NEL KIT

- Liner azzurro spessore 75/100, trattato anti UV
- Tappetino di fondo in feltro
- Filtro a sabbia Ø 500 da 10 m³/h, valvola a 6 vie (14 m³/h per il modello 1200)
- 1 skimmer + 1 bocchetta per i modelli 600 e 800, 2 skimmer + 2 bocchette per i modelli 1000-1200
- Scala esterna in legno 4 scalini per i modelli 600 e 800, 5 scalini per il modello 1200
- Scala per accesso interno in inox 3 scalini

- *Made of solid pine of the North*
- *Wall thickness 28 mm*
- *Reinforcement legs of galvanized steel*
- *Pretreatment of wood in an autoclave class IV,*
- *ensures long-lasting. Protection against pests and weather.*

INCLUDED IN KIT

- *Blue Liner thickness 75/100, UV resistant*
- *Bottom pad with felt*
- *Sand filter Ø 500 10 m³/h, 6-way valve (14 m³/h for model 1200)*
- *1 skimmer + 1 return fitting for model 600 and 800, 2 skimmer + 2 return fittings for models 1000-1200*
- *External wood staircase, 4 steps for model 600-800,*
- *5 steps for model 1200*
- *Internal steel Scale to access, 3 steps*

Codice	Modello	dim. esterne	dim. interna	volume	altezza
8040003	Piscina Weva ottagonale 840 / Octagonal pool Weva 840	8,40x4,90 m	7,89x4,35 m	37,00 m ³	1,33 m
8040002	Piscina Weva ottagonale 640 / Octagonal pool Weva 640	6,44x4,04 m	5,90x3,50 m	18,51 m ³	1,33 m



ACCESSORI

ACCESSORI ONDA NEW - NIAGARA
ACCESSORIES ONDA NEW - NIAGARA



COPERTURA SOLARE

Copertura solare in polietilene con alveoli ad effetto termico per mantenere la temperatura dell'acqua ed evitare l'evaporazione, peso di circa 165 g/m². Protegge dall'inquinamento e dalla sporcizia, diminuisce il consumo di prodotti chimici e di trattamento acqua.

COPERTURA INVERNALE

Copertura invernale in poliestere da 90 g/m². Protegge l'acqua dalle sporcizie provenienti dall'esterno. Utilizzo raccomandato per l'inverno come copertura di protezione.

LINER di rivestimento interno, spessore 60/100.

OLIO NATURALE per il rinnovo annuale delle strutture in legno, trattate autoclave. Protegge dalle intemperie, la fissurazione, la torsione e l'essiccamento così come da alghe, muffe e funghi, conferendo una raffinata finitura satinata. 1 litro è sufficiente per circa 26 m² di superficie.



SOLAR COVER

Solar cover made of polyethylene with alveoli for thermal effect to maintain the temperature of the water and prevent evaporation, about 165 g/m². Protects from dirt and pollution, reduces the consumption of chemicals and treatment.

WINTER COVER

Winter cover PS 90 g / m². Protects the water from the dirt from outside. Recommended for winter as a hedge of protection.

LINER thickness 60/100.

NATURAL OIL for the annual renewal of wooden structures, treated autoclave. It protects from bad weather, fixation, twisting and drying as well as algae, mold and mushrooms, giving a fine satin finish. 1 liter is sufficient for about 26 m² of surface.

Codice	COPERTURA SOLARE / SOLAR COVER
8020200	Copertura a bolle piscina Onda New 434 / Bubble cover for Onda 434
8020201	Copertura a bolle piscina Onda New 537 / Bubble cover for Onda 537
8020203	Copertura a bolle piscina Onda New 607 / Bubble cover for Onda 607
8020204	Copertura a bolle piscina Onda New 727 / Bubble cover for Onda 727
8020240	Copertura a bolle piscina Niagara 600 / Bubble cover for Niagara 600
8020241	Copertura a bolle piscina Niagara 834 / Bubble cover for Niagara 834
COPERTURA INVERNALE / WINTER COVER	
8020207	Copertura invernale piscina Onda New 434 / Winter cover for Onda 434
8020208	Copertura invernale piscina Onda New 537 / Winter cover for Onda 537
8020209	Copertura invernale piscina Onda New 607 / Winter cover for Onda 607
8020210	Copertura invernale piscina Onda New 727 / Winter cover for Onda 727
LINER / LINER	
8020220	Liner azzurro piscina Onda New 434 / Pool liner blue Onda New 434
8020221	Liner azzurro piscina Onda New 537 / Pool liner blue Onda New 537
8020222	Liner azzurro piscina Onda New 607 / Pool liner blue Onda New 607
8020223	Liner azzurro piscina Onda New 727 / Pool liner blue Onda New 727
8020231	Liner azzurro piscina Niagara 600 / Pool liner blue Niagara 600
8020232	Liner azzurro piscina Niagara 834 / Pool liner blue Niagara 834
8020226	Liner sabbia piscina Onda New 434 / Pool liner sand Onda New 434
8020227	Liner sabbia piscina Onda New 537 / Pool liner sand Onda New 537
8020228	Liner sabbia piscina Onda New 607 / Pool liner sand Onda New 607
8020229	Liner sabbia piscina Onda New 727 / Pool liner sand Onda New 727
8020233	Liner sabbia piscina Niagara 600 / Pool liner sand Niagara 600
8020234	Liner sabbia piscina Niagara 834 / Pool liner sand Niagara 834
LOCALE TECNICO IN LEGNO / WOOD TECHNICAL HOUSING	
8020224	Locale tecnico in legno 1,15x0,79x1,16 senza fondo / Wood technical housing without bottom 1,15x0,79x1,16
TERRAZZA / TERRACE	
8020225	Terrazza 2,00x 2,00 / Terrace 2,00x2,00
OLIO NATURALE / NATURAL OIL	
8030099	Olio naturale rinnova piscina in legno - latta da 2,5 lt / Natural oil renovate the wooden pool - tin 2,5 lt

ACCESSORI

ACCESSORI WEVA - TROPICA
ACCESSORIES WEVA - TROPICA



Copertura
Cover

COPERTURA SOLARE

Copertura solare in polietilene con alveoli ad effetto termico per mantenere la temperatura dell'acqua ed evitare l'evaporazione. Protegge dall'inquinamento e dalla sporcizia, diminuisce il consumo di prodotti chimici e di trattamento.

COPERTURA INVERNALE

Copertura invernale in polietilene rinforzato 210 g/m² di colore verde e nero. Protegge l'acqua dalla sporcizia proveniente dall'esterno. Utilizzo raccomandato per l'inverno come copertura di protezione.

LINER

Liner di rivestimento interno, colore azzurro, spessore 50/100 per la gamma Tropica, 75/100 per la gamma Weva

SOLAR COVER

Solar cover made of polyethylene with alveoli for thermal effect to maintain the temperature of the water and prevent evaporation. Protects from dirt and pollution, reduces the consumption of chemicals and treatment.

WINTER COVER

Winter cover fabric reinforced polyethylene geomembrane 210 g/m², green and black. Protects the water from the dirt from outside. Recommended for winter as a hedge of protection.

LINER

Blue Liner, thickness 50/100 for the range Tropica, 75/100 range for the Weva.

Codice	COPERTURA SOLARE / SOLAR COVER
8040010	Copertura a bolle piscina Tropica 414 / Bubble cover for Tropica 414
8040011	Copertura a bolle piscina Tropica 505 / Bubble cover for Tropica 505
8040012	Copertura a bolle piscina Weva 640 / Bubble cover for Weva 640
8040013	Copertura a bolle piscina Weva 840 / Bubble cover for Weva 840
8030075	Copertura a bolle piscina Weva 8x4 / Bubble cover for Weva 8x4
8040014	Copertura a bolle piscina Weva 10x5 / Bubble cover for Weva 10x5
8040030	Copertura a bolle piscina Weva 12x4 / Bubble cover for Weva 12x4
COPERTURA INVERNALE / WINTER COVER	
8040015	Copertura invernale piscina Tropica 414 / Winter cover for Tropica 414
8040016	Copertura invernale piscina Tropica 505 / Winter cover for Tropica 505
8040017	Copertura invernale piscina Weva 640 / Winter cover for Weva 640
8040018	Copertura invernale piscina Weva 840 / Winter cover for Weva 840
8030076	Copertura invernale piscina Weva 8x4 / Winter cover for Weva 8x4
8040019	Copertura invernale piscina Weva 10x5 - ganci di fissaggio in inox <i>Winter cover pool Weva 10x5 - stainless steel hooks</i>
8040031	Copertura invernale piscina Weva 12x4 - ganci di fissaggio in inox <i>Winter cover pool Weva 12x4 - stainless steel hooks</i>
LINER/ LINER	
8040020	Liner piscina Tropica 414 - spessore 50/100 / Liner pool Tropica 414 - thick 50/100
8040021	Liner piscina Tropica 505 - spessore 50/100 / Liner pool Tropica 505 - thick 50/100
8040042	Liner piscina Weva 640 - spessore 75/100 / Liner pool Weva 640 - thick 75/100
8040023	Liner piscina Weva 840 - spessore 75/100 / Liner pool Weva 840 - thick 75/100
8030074	Liner piscina Weva 8x4 - spessore 75/100 / Liner pool Weva 8x4 - thick 75/100
8040024	Liner piscina Weva 10x5 - spessore 75/100 / Liner pool Weva 10x5 - thick 75/100
8040032	Liner piscina Weva 12x4 - spessore 75/100 / Liner pool Weva 12x4 - thick 75/100
SKIMMER - BOCCHETTA / SKIMMER - RETURN FITTING	
8040040	Skimmer bocca standard per piscina Tropica e Weva <i>Skimmer standard mouth Weva and Tropica</i>
8040041	Bocchetta per piscina Tropica e Weva / Return fitting Weva and Tropica

PISCINE IN LEGNO

PISTOCHE



- Struttura in pino del Nord massiccio
- Spessore della parete 28 mm
- Pretrattamento del legno in autoclave classe III per le pareti verticali, classe IV per i bordi inferiori e superiori, assicura una protezione a lunga durata contro i parassiti e le intemperie
- Liner 50/100 azzurro, trattato anti UV
- Copertura di sicurezza ad avvolgimento automatico, in PVC armato 450 gr/m² montata su un arrotolatore integrato nella struttura
- Filtro a cartuccia da 2m³/h.

- Made of solid pine of the North
- Wall thickness 28 mm
- Pretreatment of wood in an autoclave class III for the walls, class IV for the upper and lower edges, ensures long-lasting protection against pests and weather.
- Liner 50/100 blue, UV resistant
- Safety cover, automatic winding, in reinforced PVC 450 gr/m² mounted on a integrated reel in the structure
- Cartridge filter of 2m³ /h.



Codice	Modello	dim. esterne	dim. interna	volume	Altezza
8040055	Piscina Pistoche quadrata 2x2 Square pool Pistoche 2x2	2,23x2,23 m	2x2 m	2,32 m ³	0,68 m

CARRÈ



- Struttura in pino del Nord massiccio
- Spessore della parete 28 mm
- Pretrattamento del legno in autoclave classe III per le pareti verticali, classe IV per i bordi inferiori e superiori, assicura una protezione a lunga durata contro i parassiti e le intemperie
- Liner 75/100 azzurro, trattato anti UV
- Filtro a sabbia
- Scala interna inox 3 gradini, esterna in legno di sicurezza 4 gradini

- Made of solid pine of the North
- Wall thickness 28 mm
- Pretreatment of wood in an autoclave class III for the walls, class IV for the upper and lower edges, ensures long-lasting protection against pests and weather.
- Liner 75/100 blue, UV resistant
- Sand Filter
- Stainless steel internal ladder 3 steps, wooden security external ladder 4 steps

Codice	Modello	dim. esterne	dim. interna	volume	Altezza
8030077	Piscina Carrè quadrata 3x3 Square pool Carrè 3x3	3,53x3,53 m	3x3 m	9,9 m ³	1,20 m
8030078	Copertura a bolle piscina Carrè 3x3 / Bubble cover for Carrè 3x3				
8030079	Liner piscina Carrè 3x3 - spessore 75/100 / Liner pool Carrè 3x3 - thick 75/100				

PISCINE AUTOPORTANTI

GRANADA, CAPRI E FIDJI



Mod. Granada



Mod. Capri

KIT PISCINA IN ACCIAIO:

- Struttura in acciaio galvanizzato, pannelli laminati a freddo mediante trattamento di zincatura, fosfatazione, stratificazione e laccatura
- Angolari di protezione
- Profilati verticali in acciaio per una maggiore resistenza
- Pretaglio skimmer e bocchetta di mandata
- Liner azzurro spessore 40/100, tinta unita, trattato anti UV
- Tappetino di fondo in feltro
- Filtro a sabbia completo di raccorderia
- Scala 2x3 scalini di sicurezza con piattaforma

SWIMMING POOL KIT:

- *Galvanized steel frame, panels cold rolled by galvanizing treatment, phosphate coating, stratification and lacquering*
- *Protective corners*
- *Steel vertical profiles for a greater strength*
- *Perforated in skimmer and return fitting*
- *Blue liner thickness 40/100, solid color, UV resistant*
- *Felt floor tapestry*
- *Sand filter complete with fittings*
- *Safety ladder 2x3 steps with platform*



Mod. Fidji



Mod. Fidji

Codice	Modello	Ingombro totale al suolo	Volume	Altezza
W8020108	Piscina Granada 5,00x3,00 m <i>Swimming pool Granada 5,00x3,00 m</i>	5,40x5,20 m	16,21 m ³	1,32 m
W8020112	Piscina Capri 6,10x3,75 m <i>Swimming pool Capri 6,10x3,75 m</i>	6,50x4,95 m	23,28 m ³	1,32 m
W8020111	Piscina Capri 7,30x3,75 m <i>Swimming pool Capri 7,30x3,75 m</i>	7,70x4,95 m	28,22 m ³	1,32 m
W8039507	Piscina Fidji bianca 7,30x3,75 m <i>Swimming pool Fidji white 7,30x3,75 m</i>	7,70x5,95 m	25,32 m ³	1,20 m
W8039506	Piscina Fidji bianca 6,10x3,75 m <i>Swimming pool Fidji white 6,10x3,75 m</i>	6,50x5,95 m	20,89 m ³	1,20 m
W8039505	Piscina Fidji bianca 5,00x3,50 m <i>Swimming pool Fidji white 5,00x3,50 m</i>	5,40x5,70 m	17,06 m ³	1,20 m

PISCINE AUTOPORTANTI

BLUE STAR FAMILY 100-125



- Piscine fuori terra con struttura portante in acciaio galvanizzato. Complete di sistema di filtrazione e pulizia.
- Disponibili in due profondità:
h 100 cm
h 125 cm

INCLUSO NEL KIT

- Telo in tessuto bispalmato PVC trattato antimuffa, anticloro e stabilizzato UV + montanti tubolari in acciaio
 - Skimmer + Bocchetta di immissione
 - Filtro a cartuccia o Gruppo filtrante MEXICO
 - Kit di raccordi e tubazioni
 - Kit di pulizia composto da un tubo galleggiante, un aspirafango, un manico telescopico 1,20x2,40
 - Scala in acciaio per piscine 1,34 con piattaforma
 - Kit di mantenimento: un Clorolong da 1 kg e un Crystalclear da un litro
- Above ground swimming pool with frame in galvanized steel. Complete of filtration system and cleaning.*
- Available in two depths:
H 100 cm
H 125 cm

INCLUDED IN KIT

- Pool in fabric coated on both sides PVC mildewresistant, anti-chlorine and UV stabilized + posts
- Skimmer + nozzle inlet
- Cartridge filter or Filter MEXICO
- Kit of fittings and pipes
- Cleaning kit consists of a float tube, a vacuum point, a telescopic handle 1,20 x2, 40
- Steel ladder 1.34 with platform
- Maintenance kit: a Clorolong 1 kg and one-liter CrystalClear

Codice	Modello	Filtro	Specchio acqua	Ingombro a terra	altezza m
8051100	Piscina Blue-star Family h 100 - 3,80x2,80	cartuccia	3x2	3,80x2,80	1,00
8051116	Piscina Blue-star Family h 100 - 4,80x2,80	sabbia	4x2	4,80x2,80	1,00
8051102	Piscina Blue-star Family h 100 - 4,80x3,80	sabbia	4x3	4,80x3,80	1,00
8051103	Piscina Blue-star Family h 100 - 5,30x2,80	sabbia	4,5x2	5,30x2,80	1,00
8051104	Piscina Blue-star Family h 100 - 5,80x2,80	sabbia	5x2	5,80x2,80	1,00
8051105	Piscina Blue-star Family h 100 - 6,30x3,30	sabbia	5,5x2,5	6,30x3,30	1,00
8051106	Piscina Blue-star Family h 100 - 5,80x3,80	sabbia	5x3	5,80x3,80	1,00
8051107	Piscina Blue-star Family h 100 - 6,80x3,80	sabbia	6x3	6,80x3,80	1,00
8051108	Piscina Blue-star Family h 125 - 3,80x2,80	cartuccia	3x2	3,80x2,80	1,25
8051117	Piscina Blue-star Family h 125 - 4,80x2,80	sabbia	4x2	4,80x2,80	1,25
8051110	Piscina Blue-star Family h 125 - 4,80x3,80	sabbia	4x3	4,80x3,80	1,25
8051111	Piscina Blue-star Family h 125 - 5,30x2,80	sabbia	4,5x2	5,30x2,80	1,25
8051112	Piscina Blue-star Family h 125 - 5,80x2,80	sabbia	5x2	5,80x2,80	1,25
8051113	Piscina Blue-star Family h 125 - 6,30x3,30	sabbia	5,5x2,5	6,30x3,30	1,25
8051114	Piscina Blue-star Family h 125 - 5,80x3,80	sabbia	5x3	5,80x3,80	1,25
8051115	Piscina Blue-star Family h 125 - 6,80x3,80	sabbia	6x3	6,80x3,80	1,25

PISCINE AUTOPORTANTI

BLUE STAR TONDA 100-125
BLUE STAR ROUND 100-125



- Piscine fuori terra con struttura portante in acciaio galvanizzato.
- Complete di sistema di filtrazione e pulizia.
- Disponibili in due profondità:
h 100 cm
h 125 cm

INCLUSO NEL KIT

- Telo in tessuto bispalmato PVC trattato antimuffa, anticloro e stabilizzato UV + montanti tubolari in acciaio
- Skimmer + Bocchetta di immissione
- Gruppo filtrante MEXICO
- Kit di raccordi e tubazioni
- Kit di pulizia composto da un tubo galleggiante, un aspirafango, un manico telescopico 1,20x2,40
- Scala in acciaio per piscine h1,34 con piattaforma
- Kit di mantenimento: un Clorolong da 1 kg e un Crystalclear da 1 litro



- Above ground swimming pool with frame in galvanized steel.
- Complete of filtration system and cleaning.
- Available in two depths:
H 100 cm
H 125 cm

INCLUDED IN KIT

- Pool in fabric coated on both sides PVC mildewresistant, anti-chlorine and UV stabilized + posts
- Skimmer + nozzle inlet
- Filter MEXICO
- Kit of fittings and pipes
- Cleaning kit consists of a float tube, a vacuum point, a telescopic handle 1,20 x2, 40
- Steel ladder h1.34 with platform
- Maintenance kit: a Clorolong 1 kg and one-liter CrystalClear

Codice	Modello	Filtro	Specchio acqua	Ingombro a terra	altezza m
8051174	Piscina Blue-Star Tonda h100 Ø 3,80	sabbia	3	3,80 x 3,80	1,10
8051175	Piscina Blue-Star Tonda h100 Ø 4,40	sabbia	3,5	4,40 x 4,40	1,10
8051176	Piscina Blue-Star Tonda h100 Ø 4,80	sabbia	4	4,80 x 4,80	1,10
8051177	Piscina Blue-Star Tonda h125 Ø 3,80	sabbia	3	3,80 x 3,80	1,30
8051178	Piscina Blue-Star Tonda h125 Ø 4,40	sabbia	3,5	4,40 x 4,40	1,30
8051179	Piscina Blue-Star Tonda h125 Ø 4,80	sabbia	4	4,80 x 4,80	1,30
8051180	Piscina Blue-Star Tonda h125 Ø 6,40	sabbia	5,5	6,40 x 6,40	1,30

PISCINE AUTOPORTANTI

BLUE STAR LUXE 125-140



Le immagini hanno puro scopo illustrativo
The images have illustration purposes only



Struttura con rinforzo colore standard BIANCO
Frame with reinforcement, standard color WHITE

- Piscine fuori terra con struttura portante in acciaio galvanizzato con rinforzo.
- Complete di sistema di filtrazione e pulizia.
- Disponibili in due profondità:
h 125 cm
h 140 cm

INCLUSO NEL KIT

- Telo in tessuto bispalmato PVC trattato antimuffa, anticloro e stabilizzato UV + montanti tubolari in acciaio
- Skimmer + Bocchetta di immissione
- Gruppo filtrante MEXICO
- Kit di raccordi e tubazioni
- Kit di pulizia composto da un tubo galleggiante, un aspirafango, un manico telescopico 1,20x2,40
- Scala in acciaio per piscine 1,34 o 1,40 con piattaforma
- Kit di mantenimento: un Clorolong da 1 kg e un Crystalclear da 1 litro.

- Above ground swimming pool with frame in galvanized steel with reinforcement.
- Complete of filtration system and cleaning.
- Available in two depths:
H 125 cm
H 140 cm

INCLUDED IN KIT

- Pool in fabric coated on both sides PVC mildewresistant, anti-chlorine and UV stabilized + posts
- Skimmer + nozzle inlet
- Filter assembly MEXICO
- Kit of fittings and pipes
- Cleaning kit consists of a float tube, a vacuum point, a telescopic handle 1,20 x2, 40
- Steel ladder 1.34 or 1.40 with platform
- Maintenance kit: a Clorolong 1 kg and one-liter CrystalClear

Codice	Modello	Filtro	Specchio acqua	Ingombro a terra	altezza m
8051151	Piscina Blue-star Luxe h 125 - 7,80x3,80	sabbia	7x3	7,80x3,80	1,25
8051152	Piscina Blue-star Luxe h 125 - 7,80x4,80	sabbia	7x4	7,80x4,80	1,25
8051153	Piscina Blue-star Luxe h 125 - 8,80x3,80	sabbia	8x3	8,80x3,80	1,25
8051154	Piscina Blue-star Luxe h 125 - 9,80x3,80	sabbia	9x3	9,80x3,80	1,25
8051155	Piscina Blue-star Luxe h 125 - 9,80x4,80	sabbia	9x4	9,80x4,80	1,25
8051156	Piscina Blue-star Luxe h 140 - 6,80x3,80	sabbia	6x3	6,80x3,80	1,40
8051157	Piscina Blue-star Luxe h 140 - 7,80x3,80	sabbia	7x3	7,80x3,80	1,40
8051159	Piscina Blue-star Luxe h 140 - 8,80x3,80	sabbia	8x3	8,80x3,80	1,40
8051161	Piscina Blue-star Luxe h 140 - 9,80x4,80	sabbia	9x4	9,80x4,80	1,40

PISCINE AUTOPORTANTI



COPERTURE PER BLUE STAR / COVERS FOR BLUE STAR

COPERTURA 4 STAGIONI

Telo verde con occhielli e corda elastica protegge la piscina in qualsiasi periodo dell'anno da tutti i tipi di agenti esterni. Cuciture di finitura su tutti e quattro i lati.

4 SEASONS COVER

Green sheet with eyelets and elastic cords protects the pool at any time of the year from all types of external agents. Seam finishing on all four sides.

COPERTURA SOLARE

Telo azzurro a bolle ad effetto termico, peso 360 m/m², spessore 5 mm.

SOLAR COVER

Towel blue bubble to thermal effect, weight 360 m/m², thickness 5 mm.

Codice	Modello
COPERTURE 4 STAGIONI CON OCCHIELLI E CORDA ELASTICA / COVERS 4 SEASON WITH EYELETS AND ELASTIC CABLE	
8051300	Copertura 4 stagioni 3,60x2,60 / 4 seasons cover
8051301	Copertura 4 stagioni 4,60x2,60 / 4 seasons cover
8051303	Copertura 4 stagioni 4,60x3,60 / 4 seasons cover
8051325	Copertura 4 stagioni 5,10x2,60 / 4 seasons cover
8051302	Copertura 4 stagioni 5,60x2,60 / 4 seasons cover
8051304	Copertura 4 stagioni 6,10x3,10 / 4 seasons cover
8051305	Copertura 4 stagioni 5,60x3,60 / 4 seasons cover
8051309	Copertura 4 stagioni 6,60x3,60 / 4 seasons cover
8051310	Copertura 4 stagioni 7,60x3,60 / 4 seasons cover
8051313	Copertura 4 stagioni 7,60x4,60 / 4 seasons cover
8051311	Copertura 4 stagioni 8,60x3,60 / 4 seasons cover
8051314	Copertura 4 stagioni 8,60x4,60 / 4 seasons cover
8051312	Copertura 4 stagioni 9,60x3,60 / 4 seasons cover
8051315	Copertura 4 stagioni 9,60x4,60 / 4 seasons cover
8051321	Copertura 4 stagioni Ø3,60 / 4 seasons cover
8051322	Copertura 4 stagioni Ø4,10 / 4 seasons cover
8051323	Copertura 4 stagioni Ø4,60 / 4 seasons cover
8051324	Copertura 4 stagioni Ø6,10 / 4 seasons cover
COPERTURA SOLARE 360 gr/m² SPESSORE 5 MM SOLAR COVER 360 gr/m² THICKNESS 5 MM	
8051330	Copertura solare 3x2 / solar cover
8051331	Copertura solare 4x2 / solar cover
8051329	Copertura solare 4x3 / solar cover
8051332	Copertura solare 5,50x2 / solar cover
8051351	Copertura solare 5x2 / solar cover
8051338	Copertura solare 5x3 m / solar cover
8051354	Copertura solare 5,50x2,50 / solar cover
8051339	Copertura solare 6x3 / solar cover
8051340	Copertura solare 7x3 / solar cover
8051343	Copertura solare 7x4 / solar cover
8051341	Copertura solare 8x3 / solar cover
8051342	Copertura solare 9x3 / solar cover
8051345	Copertura solare 9x4 / solar cover

PISCINE AUTOPORTANTI

 PISCINE PRISMA FRAME / PRISMA FRAME POOLS

new



Mod. Prima Frame rettangolare
Mod. Rectangular Prisma Frame

Questa linea è facile da assemblare grazie ad un nuovo metodo per cui non servono più clip per collegare le parti metalliche. Il pvc utilizza la tecnologia SUPER -TOUGH™ e si compone di tre strati: uno strato interno ed esterno in pvc spesso e resistente e uno intermedio in poliestere.
Liner in PVC laminato in triplice strato
Struttura laterale di supporto in acciaio trattato resistente a ruggine e corrosione.

ACCESSORI INCLUSI NELLA CONFEZIONE:

- Filtro a cartuccia 3,785 litri per il modello 8010005, 2,006 litri per il modello 8010023
- Telo di copertura
- Telo protezione suolo
- Scaletta in acciaio



Mod. Prima Frame rettangolare
Mod. Rectangular Prisma Frame

This line is easy to assemble thanks to a new method for which no more clips are needed to connect the metal parts. PVC uses SUPER -TOUGH™ technology and consists of three layers: an inner and outer layer in thick and durable PVC and an intermediate layer in polyester.

Triple layer laminated PVC liner

Support side structure in treated steel resistant to rust and corrosion.

ACCESSORIES INCLUDED IN THE PACKAGE:

- Cartridge filter 3,785 liters for the model 8010005, 2,006 liters for the 8010023 one
- Cover sheet
- Protection base sheet
- Steel ladder



Liner in PVC laminato in triplice strato
Triple layer laminated PVC liner

Codice	Descrizione
8010023	Piscina Prisma Frame rettangolare - dimensioni 400 x 200 h.100 cm Rectangular Prisma Frame pool 400x200 cm
8010005	Piscina Prisma Frame quadrata - dimensioni 427 x 427 h.107 cm Square Prisma Frame pool 427x427 cm



Mod. Prima Frame quadrata
Mod. Square Prisma Frame



ACCESSORI PER FUORI TERRA

👉👉👉 COPERTURE E LINER PER FUORI TERRA / COVERS AND LINERS FOR ABOVE GROUND POOLS

COPERTURA SOLARE

Copertura solare in polietilene con alveoli ad effetto termico per mantenere la temperatura dell'acqua ed evitare l'evaporazione. Protegge dall'inquinamento e dalla sporcizia, diminuisce il consumo di prodotti chimici e di trattamento.

SOLAR COVER

Solar cover made of polyethylene with alveoli for thermal effect to maintain the temperature of the water and prevent evaporation. Protects from dirt and pollution, reduces the consumption of chemicals and treatment.

COPERTURA INVERNALE

Protegge l'acqua dalle sporcizie provenienti dall'esterno. Utilizzo raccomandato per l'inverno come copertura di protezione.

WINTER COVER

Protects the water from the dirt from outside. Recommended for winter use as a cover of protection.

Codice	Modello
LINER AZZURRO / BLUE LINER	
8020068	Liner azzurro spess.20/100 Ø3,00 - h.0,65 m / blue liner
8020069	Liner azzurro spess.20/100 Ø3,50 - h.0,90 m/ blue liner
8020070	Liner azzurro spess.20/100 Ø4,50 - h.0,90 m/ blue liner
8020072	Liner azzurro spess.40/100 Ø4,60 - h.1,20/1,30 m/ blue liner
8020073	Liner azzurro spess.50/100 Ø5,50 - h.1,20/1,30 m/ blue liner
8020082	Liner mosaico spess.50/100 5,00x3,00 - h.1,32 m/ mosaic liner
8020080	Liner azzurro spess.40/100 5,00x3,50 - h.1,20 m/ blue liner
8020074	Liner azzurro spess.50/100 6,10x3,60 / 6,10x3,75 - h.1,20/1,30 m/ blue liner
8020076	Liner azzurro spess.50/100 7,30x3,60 / 7,30x3,75 - h.1,20/1,30 m / blue liner
8020077	Liner azzurro spess.50/100 9,15x4,60 / 9,15x4,70 - h.1,20/1,33 m/ blue liner
COPERTURA SOLARE / SOLAR COVER	
8020035	Copertura solare Ø2,50 m / solar cover
8020036	Copertura solare Ø3,00 m/ solar cover
8020037	Copertura solare Ø3,50 m/ solar cover
8020038	Copertura solare Ø3,60 m/ solar cover
8020039	Copertura solare Ø4,60 m/ solar cover
8020040	Copertura solare Ø5,50 m/ solar cover
8020083	Copertura solare 5,00x3,00 m/ solar cover
8020042	Copertura solare 6,10x3,60 m / 6,10x3,75 m/ solar cover
8020044	Copertura solare 7,30x3,60 m / 7,30x3,75 m/ solar cover
8020046	Copertura solare 9,15x4,60 m/ 9,15x4,70 m/ solar cover
8080056	Copertura solare 10,00x5,50 m/ solar cover
COPERTURA INVERNALE GAMMA STANDARD IN POLIESTERE, BLU/NERO, 90 g/m² WINTER COVER STANDARD RANGE OF POLYESTER, BLUE / BLACK, 90 g/m ²	
8039611	Copertura invernale per piscina Ø2,40 m / winter cover
8039601	Copertura invernale per piscina Ø3,00 m / winter cover
8020051	Copertura invernale per piscina Ø3,50 a 3,90 m / winter cover
8020207	Copertura invernale piscina Ø4,60 a 5,00 m/ winter cover
8020208	Copertura invernale piscina Ø5,50 a 6,00m / winter cover
8020084	Copertura invernale per piscina 5,00x3,00 m / winter cover
8020209	Copertura invernale per piscina 6,10x3,75 m/ 6,40x3,90 m / winter cover
8020210	Copertura invernale per piscina 7,30x3,60 m/ 7,30x3,75 m / winter cover
8039608	Copertura invernale per piscina 8,10x4,70 m/ winter cover
8020054	Copertura invernale per piscina 9,15x4,60 m/ 9,15x4,70 m / winter cover
8080068	Copertura invernale per piscina 10,00x5,50 m / winter cover

COPERTURE INVERNALI PER LE PISCINE FUORI TERRA

Codice	Forma	Utilizzabile per piscine	Dimensione reale del telo
8039611	Rotonda - Round	Ø 2,40	Ø 3,00
8039601	Rotonda - Round	Ø 3,00	Ø 3,60
8020051	Rotonda - Round	Ø 3,50 / 3,90	Ø 4,60
8020207	Rotonda - Round	Ø4,60 / 5,00	Ø 5,60
8020208	Rotonda - Round	Ø 5,50 / 6,00	Ø 6,60
8020084	Ovale - Oval	5,00 x 3,00	5,90 x 3,90
8020054	Ovale - Oval	9,15 x 4,70	10,15 x 5,60
8080068	Ovale - Oval	10,00 x 5,50	11,10 x 6,60
8020209	Ovale - Oval	6,10 x 3,75 / 6,40 x 3,90	7,10 x 4,75
8020210	Ovale - Oval	7,30 x 3,75	8,30 x 4,75
8039608	Ovale - Oval	8,10x4,70	9,10x5,70

ACCESSORI PER FUORI TERRA

ACCESSORI PER FUORI TERRA / ACCESSORIES FOR ABOVE GROUND POOLS

Codice	Modello
SCALE / LADDERS	
8010060	Scala in acciaio per piscine fino a 1,07, 3 scalini / <i>Steel ladders for pool up to 1,07, 3 steps</i>
8010062	Scala in acciaio piscine fino a 1,32, 4 scalini, con piattaforma / <i>Steel ladders for pool up to 1,32, 4 steps, with platform</i>
8020024	Scala di sicurezza in acciaio per piscine fino a 1,32, 4 scalini, con piattaforma / <i>Steel safety scale for pools up to 1.32, 4 steps, with platform</i>
8020023	Scala di sicurezza in acciaio per piscine fino a 1,40, 4 scalini, con piattaforma in legno / <i>Steel safety scale for pools up to 1.40, 4 steps, with wooden platform</i>
SCALE PER PISCINA IN LEGNO / STAIRS TO WOOD POOL	
1025010	Scala Chambord piastrina con 3 scalini inox / <i>Chambord scale with steel plate, 3 steps</i>
SCALE / LADDERS	
1025095	Scala H ₂ O / <i>H₂O stairs</i>
1025096	Scala Fiesta / <i>Fiesta stairs</i>
1025097	Scala doppia in resina / <i>Double ladder in resin</i>
1025098	Scala in resina / <i>Ladder in resin</i>
ARROTOLATORE REEL / REEL	
8020110	Arrotolatore Reel in alluminio con telaio ABS fuori terra 3x2.10 / <i>Reel aluminum with ABS frame above ground 3x2.10</i>
8020111	PANNELLO SOLARE 4,90x0,80 / <i>SOLAR PANEL 4,90x0,80</i> Utilizza la pompa di filtrazione, l'acqua viene pompata automaticamente nei collettori solari, viene così riscaldata attraverso il pannello ed immessa in piscina attraverso la linea di ritorno
TAPPETO DA FONDO IN FELTRO / FELT DEEP CARPET	
Feltro spessore 100 gr/m ² in fibra di poliestere alta resistenza alla distensione. Protegge il liner PVC dalle asperità del terreno, apporta un comfort supplementare, impedisce la risalita dell'umidità grazie alle sue qualità imputrescibili / <i>Felt thickness 100 gr/m² in polyester fiber high resistance to extend. It protects the PVC liner from the unevenness of the ground, provides an additional comfort. It prevents rising moisture thanks to its quality rotproof</i>	
8020214	Feltro dim. 5,00x4,00 m / <i>Felt</i>
8020215	Feltro dim. 5,50x5,00 m / <i>Felt</i>
8020216	Feltro dim. 6,25x4,00 m / <i>Felt</i>
8020217	Feltro dim. 7,50x4,00 m / <i>Felt</i>
8020218	Feltro dim. 8,00x4,00 m / <i>Felt</i>



cod.8010062

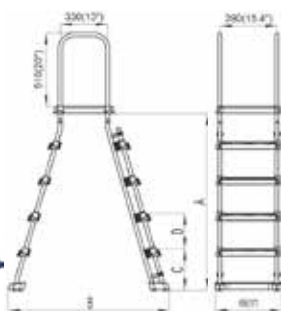

cod.8020024



cod.1025010



cod.1025095



cod.1025096



cod.8020110



cod.8020111



cod.1025097



cod.1025098

ACCESSORI PER FUORI TERRA

ACCESSORI PER FUORI TERRA / ACCESSORIES FOR ABOVE GROUND POOLS



cod.8020090



cod.8020091



cod.8020096



cod.8020097



cod.8020098



cod.8020102



cod.8020101

Codice	Modello
8020090	Skimmer + bocchetta / Skimmer + return fitting
8020091	Flangia skimmer / Flange skimmer
8020092	Guarnizione doppia flangia skimmer / Double flange seal skimmer
8020093	Coperchio skimmer / Skimmer cap
8020094	Aletta skimmer / flap skimmer
8020095	Cestello skimmer / skimmer basket
8020104	Supporto skimmer di protezione al muro / skimmer support protection of the wall
8020096	Viti skimmer / Screws skimmer
8020097	Skimmer bocca svasata + bocchetta / wide mouth skimmer+return fitting
8020098	Flangia skimmer bocca svasata / Skimmer flange flared mouth
8020099	Guarnizione doppia flangia skimmer bocca svasata / double flange seal flared mouth skimmer
8020100	Viti skimmer bocca svasata / Flared mouth skimmer screws
8020101	Coperchio skimmer attacco tubo galleggiante / Cap skimmer with floating pipe connection
8020102	Bocchetta immissione completa / Complete return fitting
8020103	Guarnizione doppia bocchetta immissione / Double joint return fitting
1055355	Tubo corrugato manicottato Ø 32 - sleeved corrugated pipe Ø 32 al m
1055356	Tubo corrugato manicottato Ø 38 sleeved corrugated pipe Ø 38 al m

GRUPPO FILTRO MONOBLOCCO ARGENTO FILTRATION GROUP BLOCK ARGENTO



- Filtro monoblocco (sabbia non compresa, sacchi da 25 kg)
- Corpo filtro in vetroresina
- Pressione massima d'utilizzo 2 Bar
- Base d'appoggio in ABS.
- Tubazione di collegamento pompa/filtro con manicotti filettati.

- Filter block (including sand, bag of 25 kg).
- Filter body in fiberglass
- Maximum use of 2 Bar ABS support base. Pipe connecting pump and filter with threaded couplings.

Codice	Modello	Ø mm	Sabbia Kg	Portata m ³ /h	Pompa CV
8050170	Monoblocco Argento 400 / block with pump	400	50	6,5	0,50
8050171	Monoblocco Argento 500 / block with pump	500	100	10	0,75

FILTRI

GRUPPO FILTRO MONOBLOCCO HAVANA / SAND FILTER SYSTEM HAVANA

new



Cod. 8050111

Cod. 8050112 -
8050113 - 8050114

COMPOSIZIONE DEL GRUPPO:

- Filtro monoblocco (sabbia non compresa, sacchi da 25 kg)
- Sistema disegnato per un rapido assemblaggio e allineamento dei componenti
- Tubazione di collegamento pompa
- valvola 4 vie per garantire una portata massima anche a basse pressioni (cod. 8050111-8050112)
- valvola 6 vie per garantire una portata massima anche a basse pressioni (cod. 8050113-8050114)

COMPOSITION OF THE GROUP:

- Sand filter (excluded sand, bag of 25 kg).
- System designed for quick assembly and precise alignment of components
- Pipe connecting pump and filter with threaded couplings
- 4-ways valve provides maximum flow at low pressure drop (cod.8050111-8050112)
- 6-ways valve provides maximum flow at low pressure drop (8050113-8050114)

Codice	Modello	Ø mm	Sabbia Kg	Pompa CV
8050111	Monoblocco HAVANA 320 Sand filter system with pump 320	320	25	0,33
8050112	Monoblocco HAVANA 400 Sand filter system with pump 400	400	30	0,33
8050113	Monoblocco HAVANA 500 Sand filter system with pump 500	500	60	0,60
8050114	Monoblocco HAVANA 650 Sand filter system with pump 650	650	160	1,00

FILTRI HAVANA TOP / HAVANA TOP FILTERS

new



- Flangia di chiusura concepita per consentire una facile manovra della valvola.
- Valvola 4 vie con manometro per garantire una portata massima anche a basse pressioni (cod. 8050115)
- Valvola 6 vie con manometro per garantire una portata massima anche a basse pressioni (cod. 8050116-8050117)
- Diffusore a stella (6 candelette)
- Corpo filtro resistente alla corrosione stampato in materiale polimerico robusto per una prestazione affidabile in qualsiasi condizione atmosferica.
- Scarico progettato per una rapida manutenzione.
- Pressione di esercizio 2 bar
- Flange camp allows any rotation of valve.
- 4V selector valve provides maximum flow at low pressure drop (cod. 8050115)
- 6V selector valve provides maximum flow at low pressure drop (cod. 8050116-8050117)
- Recovery system with star diffuser (6 fingers)
- Corrosion-proof filter tank molded of rugged polimeric material for dependable, all-weather performance.
- Designed drain for rapid servicing.
- Maximum pressure 2 bar

Codice	Modello	Ø mm	Hmax mm	attacchi in/out mm	Vol piscina m³	Sabbia Kg	Portata m³/h
8050115	Filtro Havana Top 400 Havana Top 400 filter	396	633	Ø 32/38 [mm] M (filettato Ø 1" 1/2 F)	35 - 45	30	6
8050116	Filtro Havana Top 500 Havana Top 500 filter	476	909	Ø 38 [mm] M (filettato Ø 1" 1/2 F)	60 - 70	80	12
8050117	Filtro Havana Top 650 Havana Top 650 filter	646	1035	Ø 38 [mm] M (filettato Ø 1" 1/2 F)	80 - 100	160	18

PISCINE AUTOPORTANTI

ACCESSORI PER FUORI TERRA / ACCESSORIES FOR ABOVE GROUND POOLS

Codice	Descrizione
8010031	Monoblocco esterno a cartuccia 3.785 l/h / External cartridge monobloc 3.785 l / h
8010036	Cartuccia di ricambio mod.A / Replacement cartridge mod.A
8010037	Cartuccia di ricambio mod.B / Replacement cartridge mod.B
8010038	Monoblocco esterno a cartuccia 5.678 l/h / External cartridge monobloc 5.678 l / h
8010051	Tubo flessibile diam.32 - sezione da 1,5 m / Flexible tube diam.32 - 1.5 m section
8010066	Kit manutenzione - venturi - retini con manico cm. 279 / Maintenance kit - venturi - retini with handle cm. 279
8010121	Luce magnetica LED / LED magnetic light
8020022	Scala h.132 con piattaforma / Ladder h.132 with platform



cod. 8010031 cod. 8010036 cod. 8010037 cod. 8010038 cod. 8010051 cod. 8010066 cod. 8020022 cod. 8020022

GIOCHI GONFIABILI / INFLATABLE GAMES

Codice	Descrizione
8010080	Occhiali per adulto assortiti / Assorted adult glasses
8010081	Occhiali per bambini assortiti / Assorted kids glasses
8010084	Salvagente animali simpatici / Life buoyant animals
8010093	Aeroplano cavalcabile 112x61 / Ride-on airplane 112x61
8010101	Bracciali cars / Armrests cars
8010109	Pallone gonfiabile frozen / Frozen inflatable balloon
8010124	Gioco ad immersione - delfini / Diving game - dolphins
8010125	Gioco ad immersione - sfere / Diving game - spheres
8010135	Fasciatoio baby 2 / Baby changing table 2
8010136	Surf animali gonfiabili / Inflatable animal surf
8010137	Poltrona trasparente comfort 155x97 cm / Transparent comfort armchair 155x97 cm
8010153	Busta porta oggetti in plastica 22x20 cm / Envelope for plastic objects 22x20 cm
8010110	Canestro con palla / Basket with ball



cod. 8010080 cod. 8010081 cod. 8010084 cod. 8010093 cod. 8010101 cod. 8010109



cod. 8010124 cod. 8010125 cod. 8010135 cod. 8010136 cod. 8010137 cod. 8010153 cod. 8010110

ACCESSORI PER FUORI TERRA

ACCESSORI PER IL RELAX / ACCESSORIES FOR RELAX

Concepiti per essere messi nell'acqua e sul prato. Resistenti agli UV e al cloro, tela impermeabile, fodera lavabile in lavatrice. Disponibili in 3 colori : arancione, grigio e verde. Cuscino DOODLE disponibile anche in blu.

Designed to be put into the water as well as on the grass. Resistant to UV and chlorine. Waterproof canvas. Machine washable cover. Available in 3 colors : grey, orange and green. DOODLE pillow also available in blu color.



cod.8010180

cod.8010181

cod.8010182



cod.8010183

Codice	Modello
8010180	Poltrona gonfiabile CH'AIR 100x68 cm / CH'AIR floating lounge 100x68 cm
8010181	Scraio gonfiabile NAP 125x80x65 cm / NAP floating lounge 125x80x65 cm
8010182	Cuscino gonfiabile DOODLE 140x17 cm / DOODLE floating pillow 140x17 cm
8010183	Pompa per gonfiare - 3 adattatori - portata 600 l/min Inflating pump - 3 adapters - flow 600 l/min

DISCHI SOLARI / SOLAR RINGS

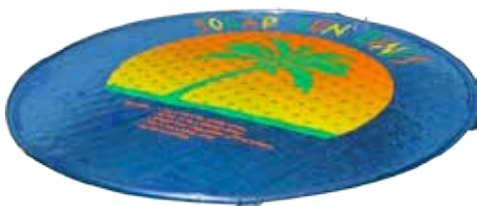

Dischi composti da due strati di pesante vinile resistente ai raggi UV, che galleggiando nella piscina permettono di sfruttare l'energia solare per riscaldare l'acqua nelle ore diurne e evitare la dispersione di calore la notte.

Rings made of two layers of heavy vinyl, resistant to UV rays. Floating in the pool they allow you to take advantage of solar energy to heat the water during the day and avoid the loss of heat at night.



QUANTI DISCHI SOLAR SERVONO PER LA TUA PISCINA?
HOW MANY SOLAR DISCS DO YOU NEED FOR YOUR POOL?

metri (LxP)	2 m	3 m	4 m	5 m	6 m	7 m	8 m
2 m	1	2	2	3	4	4	5
3 m	2	3	4	4	5	6	7
4 m	2	4	5	6	7	8	9
5 m	3	4	6	7	9	10	11
6 m	4	5	7	9	11	12	14
7 m	4	6	8	10	12	14	16
8 m	5	7	9	12	14	16	19
9 m	5	8	11	13	16	18	21
10 m	6	9	12	15	18	21	23
11 m	6	10	13	16	19	23	26
12 m	7	11	14	18	21	25	28

Codice	Modello	Prezzo
8010140	Disco solare diam. 1,50 m Solar disc 1,50 m	€ 54,50

ACCESSORI PER FUORI TERRA



COPERTURE E LINER PER FUORI TERRA / COVERS AND LINERS FOR ABOVE GROUND POOLS

COPERTURA SOLARE

Copertura solare in polietilene con alveoli ad effetto termico per mantenere la temperatura dell'acqua ed evitare l'evaporazione. Protegge dall'inquinamento e dalla sporcizia, diminuisce il consumo di prodotti chimici e di trattamento.

SOLAR COVER

Solar cover made of polyethylene with alveoli for thermal effect to maintain the temperature of the water and prevent evaporation. Protects from dirt and pollution, reduces the consumption of chemicals and treatment.

COPERTURA INVERNALE

Protegge l'acqua dalle sporcizie provenienti dall'esterno. Utilizzo raccomandato per l'inverno come copertura di protezione.

WINTER COVER

Protects the water from the dirt from outside. Recommended for winter use as a cover of protection.

Codice	Modello
LINER AZZURRO / BLUE LINER	
8020068	Liner azzurro spess.20/100 Ø3,00 - h.0,65 m / blue liner
8020069	Liner azzurro spess.20/100 Ø3,50 - h.0,90 m/ blue liner
8020070	Liner azzurro spess.20/100 Ø4,50 - h.0,90 m/ blue liner
8020072	Liner azzurro spess.40/100 Ø4,60 - h.1,20/1,30 m/ blue liner
8020073	Liner azzurro spess.50/100 Ø5,50 - h.1,20/1,30 m/ blue liner
8020082	Liner mosaico spess.50/100 5,00x3,00 - h.1,32 m/ mosaic liner
8020080	Liner azzurro spess.40/100 5,00x3,50 - h.1,20 m/ blue liner
8020074	Liner azzurro spess.50/100 6,10x3,60 / 6,10x3,75 - h.1,20/1,30 m/ blue liner
8020076	Liner azzurro spess.50/100 7,30x3,60 / 7,30x3,75 - h.1,20/1,30 m / blue liner
8020077	Liner azzurro spess.50/100 9,15x4,60 / 9,15x4,70 - h.1,20/1,33 m/ blue liner
COPERTURA SOLARE / SOLAR COVER	
8020035	Copertura solare Ø2,50 m / solar cover
8020036	Copertura solare Ø3,00 m/ solar cover
8020037	Copertura solare Ø3,50 m/ solar cover
8020038	Copertura solare Ø3,60 m/ solar cover
8020039	Copertura solare Ø4,60 m/ solar cover
8020040	Copertura solare Ø5,50 m/ solar cover
8020083	Copertura solare 5,00x3,00 m/ solar cover
8020042	Copertura solare 6,10x3,60 m / 6,10x3,75 m/ solar cover
8020044	Copertura solare 7,30x3,60 m / 7,30x3,75 m/ solar cover
8020046	Copertura solare 9,15x4,60 m/ 9,15x4,70 m/ solar cover
8080056	Copertura solare 10,00x5,50 m/ solar cover
COPERTURA INVERNALE GAMMA STANDARD IN POLIESTERE, BLU/NERO, 90 g/m² WINTER COVER STANDARD RANGE OF POLYESTER, BLUE / BLACK, 90 g/m ²	
8039611	Copertura invernale per piscina Ø2,40 m / winter cover
8039601	Copertura invernale per piscina Ø3,00 m / winter cover
8020051	Copertura invernale per piscina Ø3,50 a 3,90 m / winter cover
8020207	Copertura invernale piscina Ø4,60 a 5,00 m/ winter cover
8020208	Copertura invernale piscina Ø5,50 a 6,00m / winter cover
8020084	Copertura invernale per piscina 5,00x3,00 m / winter cover
8020209	Copertura invernale per piscina 6,10x3,75 m/ 6,40x3,90 m / winter cover
8020210	Copertura invernale per piscina 7,30x3,60 m/ 7,30x3,75 m / winter cover
8039608	Copertura invernale per piscina 8,10x4,70 m/ winter cover
8020054	Copertura invernale per piscina 9,15x4,60 m/ 9,15x4,70 m / winter cover
8080068	Copertura invernale per piscina 10,00x5,50 m / winter cover

COPERTURE INVERNALI PER LE PISCINE FUORI TERRA

Codice	Forma	Utilizzabile per piscine	Dimensione reale del telo
8039611	Rotonda - Round	Ø 2,40	Ø 3,00
8039601	Rotonda - Round	Ø 3,00	Ø 3,60
8020051	Rotonda - Round	Ø 3,50 / 3,90	Ø 4,60
8020207	Rotonda - Round	Ø4,60 / 5,00	Ø 5,60
8020208	Rotonda - Round	Ø 5,50 / 6,00	Ø 6,60
8020084	Ovale - Oval	5,00 x 3,00	5,90 x 3,90
8020054	Ovale - Oval	9,15 x 4,70	10,15 x 5,60
8080068	Ovale - Oval	10,00 x 5,50	11,10 x 6,60
8020209	Ovale - Oval	6,10 x 3,75 / 6,40 x 3,90	7,10 x 4,75
8020210	Ovale - Oval	7,30 x 3,75	8,30 x 4,75
8039608	Ovale - Oval	8,10x4,70	9,10x5,70

ACCESSORI PER FUORI TERRA

ACCESSORI PER FUORI TERRA / ACCESSORIES FOR ABOVE GROUND POOLS

Codice	Modello
SCALE / LADDERS	
8010060	Scala in acciaio per piscine fino a 1,07, 3 scalini / <i>Steel ladders for pool up to 1,07, 3 steps</i>
8010062	Scala in acciaio piscine fino a 1,32, 4 scalini, con piattaforma / <i>Steel ladders for pool up to 1,32, 4 steps, with platform</i>
8020024	Scala di sicurezza in acciaio per piscine fino a 1,32, 4 scalini, con piattaforma / <i>Steel safety scale for pools up to 1.32, 4 steps, with platform</i>
8020023	Scala di sicurezza in acciaio per piscine fino a 1,40, 4 scalini, con piattaforma in legno / <i>Steel safety scale for pools up to 1.40, 4 steps, with wooden platform</i>
SCALE PER PISCINA IN LEGNO / STAIRS TO WOOD POOL	
1025010	Scala Chambord piastrina con 3 scalini inox / <i>Chambord scale with steel plate, 3 steps</i>
SCALE / LADDERS	
1025095	Scala H ₂ O / <i>H₂O stairs</i>
1025096	Scala Fiesta / <i>Fiesta stairs</i>
1025097	Scala doppia in resina / <i>Double ladder in resin</i>
1025098	Scala in resina / <i>Ladder in resin</i>
ARROTOLATORE REEL / REEL	
8020110	Arrotolatore Reel in alluminio con telaio ABS fuori terra 3x2.10 / <i>Reel aluminum with ABS frame above ground 3x2.10</i>
8020111	PANNELLO SOLARE 4,90x0,80 / <i>SOLAR PANEL 4,90x0,80</i> Utilizza la pompa di filtrazione, l'acqua viene pompata automaticamente nei collettori solari, viene così riscaldata attraverso il pannello ed immessa in piscina attraverso la linea di ritorno
TAPPETO DA FONDO IN FELTRO / FELT DEEP CARPET	
Feltro spessore 100 gr/m ² in fibra di poliestere alta resistenza alla distensione. Protegge il liner PVC dalle asperità del terreno, apporta un comfort supplementare, impedisce la risalita dell'umidità grazie alle sue qualità imputrescibili / <i>Felt thickness 100 gr/m² in polyester fiber high resistance to extend. It protects the PVC liner from the unevenness of the ground, provides an additional comfort. It prevents rising moisture thanks to its quality rotproof</i>	
8020214	Feltro dim. 5,00x4,00 m / <i>Felt</i>
8020215	Feltro dim. 5,50x5,00 m / <i>Felt</i>
8020216	Feltro dim. 6,25x4,00 m / <i>Felt</i>
8020217	Feltro dim. 7,50x4,00 m / <i>Felt</i>
8020218	Feltro dim. 8,00x4,00 m / <i>Felt</i>



cod.8010062

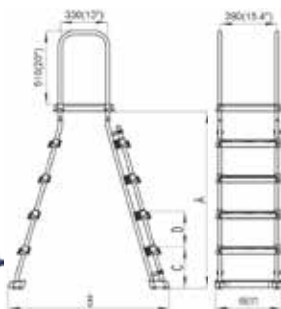

cod.8020024



cod.1025010



cod.1025095



cod.1025096



cod.8020110



cod.8020111



cod.1025097



cod.1025098

ACCESSORI PER FUORI TERRA

ACCESSORI PER FUORI TERRA / ACCESSORIES FOR ABOVE GROUND POOLS



cod.8020090



cod.8020091



cod.8020096



cod.8020097



cod.8020098



cod.8020102



cod.8020101

Codice	Modello
8020090	Skimmer + bocchetta / Skimmer + return fitting
8020091	Flangia skimmer / Flange skimmer
8020092	Guarnizione doppia flangia skimmer / Double flange seal skimmer
8020093	Coperchio skimmer / Skimmer cap
8020094	Aletta skimmer / flap skimmer
8020095	Cestello skimmer / skimmer basket
8020104	Supporto skimmer di protezione al muro / skimmer support protection of the wall
8020096	Viti skimmer / Screws skimmer
8020097	Skimmer bocca svasata + bocchetta / wide mouth skimmer+return fitting
8020098	Flangia skimmer bocca svasata / Skimmer flange flared mouth
8020099	Guarnizione doppia flangia skimmer bocca svasata / double flange seal flared mouth skimmer
8020100	Viti skimmer bocca svasata / Flared mouth skimmer screws
8020101	Coperchio skimmer attacco tubo galleggiante / Cap skimmer with floating pipe connection
8020102	Bocchetta immissione completa / Complete return fitting
8020103	Guarnizione doppia bocchetta immissione / Double joint return fitting
1055355	Tubo corrugato manicottato Ø 32 - sleeved corrugated pipe Ø 32 al m
1055356	Tubo corrugato manicottato Ø 38 sleeved corrugated pipe Ø 38 al m

GRUPPO FILTRO MONOBLOCCO ARGENTO FILTRATION GROUP BLOCK ARGENTO



- Filtro monoblocco (sabbia non compresa, sacchi da 25 kg)
- Corpo filtro in vetroresina
- Pressione massima d'utilizzo 2 Bar
- Base d'appoggio in ABS.
- Tubazione di collegamento pompa/filtro con manicotti filettati.

- Filter block (including sand, bag of 25 kg).
- Filter body in fiberglass
- Maximum use of 2 Bar ABS support base. Pipe connecting pump and filter with threaded couplings.

Codice	Modello	Ø mm	Sabbia Kg	Portata m³/h	Pompa CV
8050170	Monoblocco Argento 400/ block with pump	400	50	6,5	0,50
8050171	Monoblocco Argento 500 / block with pump	500	100	10	0,75

FILTRI

GRUPPO FILTRO MONOBLOCCO HAVANA / SAND FILTER SYSTEM HAVANA



Cod. 8050111

Cod. 8050112 -
8050113 - 8050114

COMPOSIZIONE DEL GRUPPO:

- Filtro monoblocco (sabbia non compresa, sacchi da 25 kg)
- Sistema disegnato per un rapido assemblaggio e allineamento dei componenti
- Tubazione di collegamento pompa
- valvola 4 vie per garantire una portata massima anche a basse pressioni (cod. 8050111-8050112)
- valvola 6 vie per garantire una portata massima anche a basse pressioni (cod. 8050113-8050114)

COMPOSITION OF THE GROUP:

- Sand filter (excluded sand, bag of 25 kg).
- System designed for quick assembly and precise alignment of components
- Pipe connecting pump and filter with threaded couplings
- 4-ways valve provides maximum flow at low pressure drop (cod.8050111-8050112)
- 6-ways valve provides maximum flow at low pressure drop (8050113-8050114)

Codice	Modello	Ø mm	Sabbia Kg	Pompa CV
8050111	Monoblocco HAVANA 320 Sand filter system with pump 320	320	25	0,33
8050112	Monoblocco HAVANA 400 Sand filter system with pump 400	400	30	0,33
8050113	Monoblocco HAVANA 500 Sand filter system with pump 500	500	60	0,60
8050114	Monoblocco HAVANA 650 Sand filter system with pump 650	650	160	1,00

FILTRI HAVANA TOP / HAVANA TOP FILTERS



- Flangia di chiusura concepita per consentire una facile manovra della valvola.
- Valvola 4 vie con manometro per garantire una portata massima anche a basse pressioni (cod. 8050115)
- Valvola 6 vie con manometro per garantire una portata massima anche a basse pressioni (cod. 8050116-8050117)
- Diffusore a stella (6 candelette)
- Corpo filtro resistente alla corrosione stampato in materiale polimerico robusto per una prestazione affidabile in qualsiasi condizione atmosferica.
- Scarico progettato per una rapida manutenzione.
- Pressione di esercizio 2 bar
- Flange camp allows any rotation of valve.
- 4V selector valve provides maximum flow at low pressure drop (cod. 8050115)
- 6V selector valve provides maximum flow at low pressure drop (cod. 8050116-8050117)
- Recovery system with star diffuser (6 fingers)
- Corrosion-proof filter tank molded of rugged polimeric material for dependable, all-weather performance.
- Designed drain for rapid servicing.
- Maximum pressure 2 bar

Codice	Modello	Ø mm	Hmax mm	attacchi in/out mm	Vol piscina m³	Sabbia Kg	Portata m³/h
8050115	Filtro Havana Top 400 Havana Top 400 filter	396	633	Ø 32/38 [mm] M (filettato Ø 1" 1/2 F)	35 - 45	30	6
8050116	Filtro Havana Top 500 Havana Top 500 filter	476	909	Ø 38 [mm] M (filettato Ø 1" 1/2 F)	60 - 70	80	12
8050117	Filtro Havana Top 650 Havana Top 650 filter	646	1035	Ø 38 [mm] M (filettato Ø 1" 1/2 F)	80 - 100	160	18

PISCINE AUTOPORTANTI

ACCESSORI PER FUORI TERRA / ACCESSORIES FOR ABOVE GROUND POOLS

Codice	Descrizione
8010031	Monoblocco esterno a cartuccia 3.785 l/h / External cartridge monobloc 3.785 l / h
8010036	Cartuccia di ricambio mod.A / Replacement cartridge mod.A
8010037	Cartuccia di ricambio mod.B / Replacement cartridge mod.B
8010038	Monoblocco esterno a cartuccia 5.678 l/h / External cartridge monobloc 5.678 l / h
8010051	Tubo flessibile diam.32 - sezione da 1,5 m / Flexible tube diam.32 - 1.5 m section
8010066	Kit manutenzione - venturi - retini con manico cm. 279 / Maintenance kit - venturi - retini with handle cm. 279
8010121	Luce magnetica LED / LED magnetic light
8020022	Scala h.132 con piattaforma / Ladder h.132 with platform



cod. 8010031 cod. 8010036 cod. 8010037 cod. 8010038 cod. 8010051 cod. 8010066 cod. 8020022 cod. 8020022

GIOCHI GONFIABILI / INFLATABLE GAMES

Codice	Descrizione
8010080	Occhiali per adulto assortiti / Assorted adult glasses
8010081	Occhiali per bambini assortiti / Assorted kids glasses
8010084	Salvagente animali simpatici / Life buoyant animals
8010093	Aeroplano cavalcabile 112x61 / Ride-on airplane 112x61
8010101	Bracciali cars / Armrests cars
8010109	Pallone gonfiabile frozen / Frozen inflatable balloon
8010124	Gioco ad immersione - delfini / Diving game - dolphins
8010125	Gioco ad immersione - sfere / Diving game - spheres
8010135	Fasciatoio baby 2 / Baby changing table 2
8010136	Surf animali gonfiabili / Inflatable animal surf
8010137	Poltrona trasparente comfort 155x97 cm / Transparent comfort armchair 155x97 cm
8010153	Busta porta oggetti in plastica 22x20 cm / Envelope for plastic objects 22x20 cm
8010110	Canestro con palla / Basket with ball



cod. 8010080 cod. 8010081 cod. 8010084 cod. 8010093 cod. 8010101 cod. 8010109



cod. 8010124 cod. 8010125 cod. 8010135 cod. 8010136 cod. 8010137 cod. 8010153 cod. 8010110

ACCESSORI PER FUORI TERRA

ACCESSORI PER IL RELAX / ACCESSORIES FOR RELAX

Concepiti per essere messi nell'acqua e sul prato. Resistenti agli UV e al cloro, tela impermeabile, fodera lavabile in lavatrice. Disponibili in 3 colori : arancione, grigio e verde. Cuscino DOODLE disponibile anche in blu.

Designed to be put into the water as well as on the grass. Resistant to UV and chlorine. Waterproof canvas. Machine washable cover. Available in 3 colors : grey, orange and green. DOODLE pillow also available in blu color.

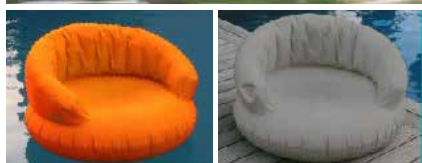

cod.8010180

cod.8010181

cod.8010182



cod.8010183

Codice	Modello
8010180	Poltrona gonfiabile CH'AIR 100x68 cm / CH'AIR floating lounge 100x68 cm
8010181	Scraio gonfiabile NAP 125x80x65 cm / NAP floating lounge 125x80x65 cm
8010182	Cuscino gonfiabile DOODLE 140x17 cm / DOODLE floating pillow 140x17 cm
8010183	Pompa per gonfiare - 3 adattatori - portata 600 l/min Inflating pump - 3 adapters - flow 600 l/min

DISCHI SOLARI / SOLAR RINGS

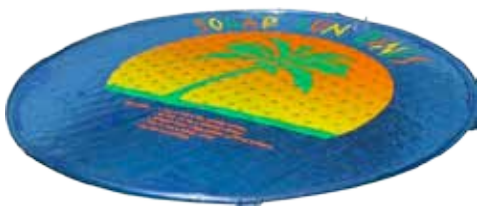

Dischi composti da due strati di pesante vinile resistente ai raggi UV, che galleggiando nella piscina permettono di sfruttare l'energia solare per riscaldare l'acqua nelle ore diurne e evitare la dispersione di calore la notte.

Rings made of two layers of heavy vinyl, resistant to UV rays. Floating in the pool they allow you to take advantage of solar energy to heat the water during the day and avoid the loss of heat at night.



QUANTI DISCHI SOLARI SERVONO PER LA TUA PISCINA?
HOW MANY SOLAR DISCS DO YOU NEED FOR YOUR POOL?

metri (LxP)	2 m	3 m	4 m	5 m	6 m	7 m	8 m
2 m	1	2	2	3	4	4	5
3 m	2	3	4	4	5	6	7
4 m	2	4	5	6	7	8	9
5 m	3	4	6	7	9	10	11
6 m	4	5	7	9	11	12	14
7 m	4	6	8	10	12	14	16
8 m	5	7	9	12	14	16	19
9 m	5	8	11	13	16	18	21
10 m	6	9	12	15	18	21	23
11 m	6	10	13	16	19	23	26
12 m	7	11	14	18	21	25	28

Codice	Modello	Prezzo
8010140	Disco solare diam. 1,50 m Solar disc 1,50 m	€ 54,50